

- **Attenzione:** le operazioni di installazione, configurazione, messa in servizio e manutenzione devono essere effettuate da personale qualificato.
- **Caution:** installation, configuration, starting-up and maintenance must be performed by qualified personnel.
- **Attention:** les opérations d'installation, de configuration, de mise en service et d'entretien doivent être confiées à un personnel qualifié.
- **Achtung:** die Installation, Konfiguration, Inbetriebnahme und Wartung dürfen nur von qualifizierten Fachleuten vorgenommen werden.
- **Atención:** las operaciones de instalación, configuración, puesta en servicio y mantenimiento han de ser efectuadas por personal cualificado.
- **Opgelet:** laat de installatie, de configuratie, de inbedrijfstelling en het onderhoud door gekwalificeerd personeel verrichten.
- **Atenção:** as operações de instalação, configuração, colocação em serviço e manutenção devem ser realizadas por pessoal qualificado.
- **Προσοχή:** η εγκατάσταση, διαμόρφωση, λειτουργία και συντήρηση πρέπει να εκτελείται από εξειδικευμένο προσωπικό.
- **Внимание:** операции установки, конфигурирования, ввода в эксплуатацию и техобслуживания должны выполняться квалифицированным персоналом.
- **Dikkat:** kurulum, yapılandırma, devreye alma ve bakım işlemleri kalifiye personel tarafından yapılmalıdır.
- **Uwaga:** instalacja, konfiguracja, uruchomienie i konserwacja muszą być wykonywane przez wykwalifikowany personel.

• **تنبيه:** يجب أن تتم عمليات التركيب والإعداد والتنشغيل والصيانة من قبل موظفين مؤهلين.

# Audio Kit

- Contenuto confezione
- Package content
- Contenu de l'emballage
- Packungsinhalt





- Contenido del paquete
- Inhoud van de doos
- Conteúdo da embalagem
- Περιεχόμενα συσκευασίας

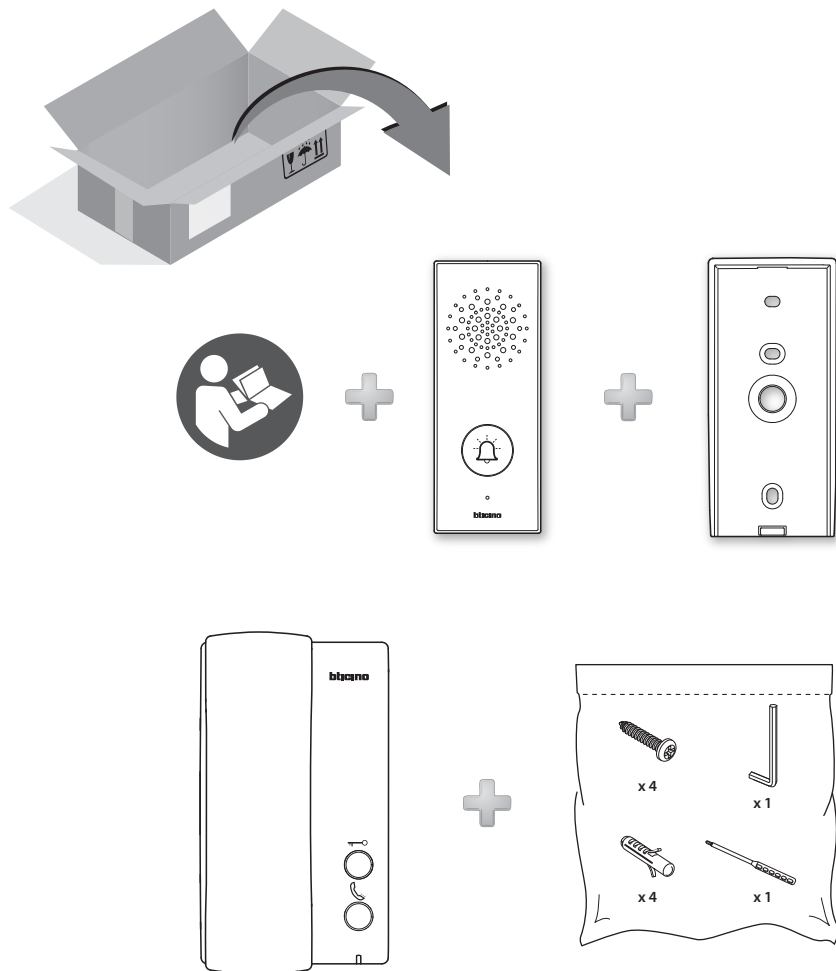



- Содержимое упаковки
- Paket içeriği
- Zawartość opakowania





• محتوى العبة







- Avvertenze per l'uso
- Precautions for use
- Avertissements pour l'utilisation
- Hinweise zum Gebrauch
- Advertencias para el uso
- Waarschuwingen voor het gebruik
- Advertências para o uso
- Οδηγίες χρήσης
- Предупреждения
- относительно эксплуатации
- Kullanım uyarıları
- Ostrzeżenia odnośnie użytkowania
- تعليمات الاستخدام





	Leggere attentamente prima dell'uso e conservare per un riferimento futuro
	Divieto di toccare le unità con le mani bagnate Divieto di utilizzo di pulitori liquidi o aerosol Divieto di appoggiare contenitori di liquidi sull'unità Divieto di occludere le aperture di ventilazione Divieto di modificare i dispositivi Divieto di rimuovere parti di protezione dai dispositivi
	Rischio caduta dei dispositivi a causa di cedimento della superficie su cui sono installati o installazione inappropriata
	Shock elettrico in caso di uso con mani bagnate Evitare di usare i dispositivi durante i temporali





	Read carefully before use and keep for future reference
	Touching the units with wet hands is forbidden Using liquid cleaners or aerosols is forbidden Resting containers of liquid on the unit is forbidden Blocking the ventilation openings is forbidden Modifying the devices is forbidden Removing protective parts from the devices is forbidden
	Risk of devices falling because the surface on which they are installed collapses or inappropriate installation
	Electric shock if used with wet hands Avoid using the devices during storms

	Lire attentivement avant toute utilisation et conserver pour toute consultation en cas de besoin.
	Interdiction de toucher les unités avec les mains mouillées. Interdiction d'utiliser des produits de nettoyage liquides ou des aérosols. Interdiction de poser des récipients contenant des liquides sur l'unité. Interdiction de boucher les ouvertures de ventilation. Interdiction de modifier les dispositifs. Interdiction des retirer les parties de protection des dispositifs.
	Risque de chute des dispositifs en cas de rupture de la surface sur laquelle ils sont installés ou mauvaise installation.
	Électrocution en cas d'utilisation avec les mains mouillées. Éviter d'utiliser les dispositifs pendant un orage.





- Avvertenze per l'uso
- Precautions for use
- Avertissements pour l'utilisation
- Hinweise zum Gebrauch
- Advertencias para el uso
- Waarschuwingen voor het gebruik
- Advertências para o uso
- Οδηγίες χρήσης
- Предупреждения
- относительно эксплуатации
- Kullanım uyarıları
- Ostrzeżenia odnośnie użytkowania
- تعليمات الاستخدام





	Vor Gebrauch, die Hinweise aufmerksam durchlesen und sorgfältig aufbewahren, um sie auch in Zukunft nachschlagen zu können.
	Verbot, die Einheiten mit nassen Händen zu berühren Verbot, Flüssigreiniger oder Aerosol zu benutzen Verbot, Behälter mit Flüssigkeiten auf die Einheit abzustellen Verbot, die Belüftungsschlitze abzudecken Verbot, die Vorrichtungen zu ändern Verbot, die Schutzbleche von den Vorrichtungen abzunehmen
	Risiko des Herabfallens der Vorrichtungen durch Nachlassen der Auflagefläche oder wegen falscher Installation
	Stromschlag bei Gebrauch mit nassen Händen Die Vorrichtungen nicht während eines Gewitters benutzen





	Lea detenidamente antes del uso y conserve la documentación para consultas futuras
	Se prohíbe tocar las unidades con las manos mojadas Se prohíbe el uso de limpiadores líquidos o aerosoles Se prohíbe apoyar recipientes con líquidos sobre la unidad Se prohíbe tapar las aperturas de ventilación Se prohíbe modificar los dispositivos Se prohíbe desmontar las partes de protección de los dispositivos
	Riesgo de caída de los dispositivos por hundimiento de la superficie de montaje o instalación inadecuada
	Electrocución en caso de uso con las manos mojadas Evite el uso de los dispositivos durante tormentas

	Vóór het gebruik doorlezen en voor naslag bewaren
	Het is verboden het apparaat met natte handen aan te raken Het is verboden vloeibare reinigers of verstuivers te gebruiken Het is verboden houders gevuld met vloeistof op het apparaat te plaatsen Het is verboden de ventilatie-openingen af te sluiten Het is verboden het apparaat te wijzigen Het is verboden om beschermende onderdelen van het apparaat te verwijderen
	Gevaar voor vallen van de apparaten als het oppervlak waarop ze geïnstalleerd zijn instort of wegens een verkeerde installatie
	Electrocutie bij gebruik met natte handen Bij onweer het apparaat niet aanraken





- Avvertenze per l'uso
- Precautions for use
- Avertissements pour l'utilisation
- Hinweise zum Gebrauch
- Advertencias para el uso
- Waarschuwingen voor het gebruik
- Advertências para o uso
- Οδηγίες χρήσης
- Предупреждения
- относительно эксплуатации
- Kullanım uyarıları
- Ostrzeżenia odnośnie użytkowania
- تعليمات الاستخدام





	Ler atentamente antes do uso e guardar para qualquer futura referência
	Proibição de tocar as unidades com as mãos molhadas Proibição da utilização de produtos de limpeza líquidos ou aerossóis Proibição de apoiar recipientes com líquidos sobre a unidade Proibição de obstruir as aberturas de ventilação Proibição de alterar os dispositivos Proibição de remover peças de proteção dos dispositivos
	Risco de queda dos dispositivos, devido a desabamento da superfície em que estão instalados ou instalação inadequada
	Choque elétrico em caso de uso com as mãos molhadas Evitar usar os dispositivos em presença de temporais





	Διαβάστε προσεκτικά τις οδηγίες πριν από τη χρήση και φυλάξτε τις για μελλοντική αναφορά σας
	Μην αγγίζετε τη συσκευή με βρεγμένα χέρια. Απαγόρευση της χρήσης των υγρών καθαριστικών ή σπρέι Απαγόρευση τοποθέτησης υγρών στη μονάδα Μη φράζετε τις οπές εξαερισμού Απαγόρευση των τροποποιήσεων των συσκευών Απαγορεύεται να αφαιρέσετε τα προστατευτικά τμήματα από τις συσκευές
	Κίνδυνος πτώσης των συσκευών λόγω δυναμικής υποχώρησης της επιφάνειας στην οποία έχουν εγκατασταθεί ή λόγω ακατάλληλης εγκατάστασης
	Κίνδυνος ηλεκτροπληξίας σε περίπτωση χρήσης με βρεγμένα χέρια Αποφύγετε τη χρήση των συσκευών κατά τη διάρκεια καταιγίδων

	Внимательно изучить перед применением и сохранить для дальнейшего обращения
	Запрещено прикасаться к узлам мокрыми руками Запрещено использовать жидкие чистящие средства или аэрозоли Запрещено помещать на узел емкости с жидкостями Запрещено загромождать вентиляционные отверстия Запрещено вносить изменения в устройства Запрещено извлекать защитные компоненты из устройств
	Опасность падения устройств вследствие проседания поверхности, на которой они установлены, или ненадлежащей установки
	Электрический удар в случае прикосновения мокрыми руками Избегать применения устройств во время грозы





- Avvertenze per l'uso
- Precautions for use
- Avertissements pour l'utilisation
- Hinweise zum Gebrauch
- Advertencias para el uso
- Waarschuwingen voor het gebruik
- Advertências para o uso
- Οδηγίες χρήσης
- Предупреждения
- относительно эксплуатации
- Kullanım uyarıları
- Ostrzeżenia odnośnie użytkowania
- تعليمات الاستخدام





	Kullanmadan önce dikkatlice okuyun ve ileride yararlanmak üzere saklayın.
	Islak ellerle ünitelere dokunmak yasaktır Sıvı temizleyiciler ve aerosol kullanmak yasaktır Ünite üzerine sıvı kaplarını koymak yasaktır Hava deliklerini tıkmak yasaktır Aygıtlarda değişiklik yapmak yasaktır Aygıtların koruyucu aksamalarını yerlerinden çıkartmak yasaktır
	Kurulu oldukları yüzeyin çökmesi veya uygun olmayan kurulumdan dolayı aygıtların düşme riski
	Islak ellerle kullanım durumunda elektrik şoku Aygıtları fırtınalar sırasında kullanmaktan kaçının





	Przed rozpoczęciem użytkowania należy przeczytać dokładnie instrukcje i zachować ją dla przyszłych konsultacji.
	Zakaz dotykania jednostek mokrymi rękoma Zakaz użytkowania płynnych środków czyszczących lub aerozolu Zakaz stawiania pojemników z cieczami na jednostce Zakaz zatykania otworów wentylacyjnych Zakaz modyfikowania urządzeń Zakaz usuwania elementów ochronnych urządzenia
	Ryzyko upadku urządzeń z powodu niewytrzymania powierzchni, na której zostały zainstalowane, lub z powodu nieodpowiedniej instalacji
	Szok elektryczny w przypadku kontaktu mokrymi rękoma Unikać używania urządzeń podczas burzy

	قم بقراءتها بعناية قبل الاستخدام، والاحتفاظ بها للرجوع إليها في المستقبل.
	منوع لمس الوحدات بأيدي مبللة. منوع استخدام منظفات سائلة أو أيروسول. منوع وضع حاويات سوائل على الوحدة. منوع سد فتحات التهوية. منوع إدخال تعديلات بالأجهزة. منوع إزالة أجزاء الحماية عن الأجهزة.
	خطر سقوط الأجهزة بسبب سقوط السطح الذي تم تركيبها عليه أو القيام بتركيب غير صحيح.
	صدمة كهربائية في حالة الاستخدام بأيدي مبللة. جُنب استخدام الأجهزة أثناء العواصف.

- Avvertenze per l'installazione
- Precautions for installation
- Avertissements pour l'installation
- Hinweise zur Installation
- Advertencias para la instalación
- Waarschuwingen voor de installateur
- Advertências para a instalação
- Οδηγίες εγκατάστασης
- Предупреждения относительно установки
- Kurulum uyarıları
- Ostrzeżenia odnośnie instalacji
- تعليمات التركيب

	Leggere attentamente prima dell'uso e conservare per un riferimento futuro
	Divieto di eseguire il lavoro di installazione da parte di operatore non qualificato Divieto di installare le unità in prossimità di liquidi e polveri Divieto di installare le unità in prossimità di fonti di calore Divieto di installare le unità in prossimità di gas nocivi, polveri metalliche o simili Divieto di fissaggio delle unità su superfici non adatte
	Rischio caduta dei dispositivi a causa di cedimento della superficie su cui sono installati o installazione inappropriata Togliere l'alimentazione prima di ogni intervento sull'impianto
	Shock elettrico
	Assicurarsi che l'installazione a parete sia effettuata correttamente Effettuare la posa dei cavi rispettando le normative vigenti Collegare i cavi di alimentazione secondo le indicazioni Per eventuali espansioni di impianto utilizzare solo gli articoli indicati nelle specifiche tecniche

	Read carefully before use and keep for future reference
	It is forbidden for unqualified operators to carry out the installation work Installing the units near liquids and powders is forbidden Installing the units near heat sources is forbidden Installing the units near harmful gases, metal dusts or similar is forbidden Fastening the units on unsuitable surfaces is forbidden
	Risk of devices falling because the surface on which they are installed collapses or inappropriate installation Switch the power supply OFF before any work on the system
	Electrical shock
	Check that the wall installation has been carried out correctly Lay out the wires respecting the standards in force Connect the power supply wires as indicated Use only the items indicated in the technical specifications for any system expansions

	Lire attentivement avant toute utilisation et conserver pour toute consultation en cas de besoin.
	Interdiction de confier l'installation à un opérateur non qualifié. Interdiction d'installer les unités à proximité de liquides et poudres/poussières. Interdiction d'installer les unités à proximité de sources de chaleur. Interdiction d'installer les unités à proximité de gaz nocifs, de poudres métalliques ou autres matières semblables. Interdiction de fixer les unités sur des surfaces non appropriées.
	Risque de chute des dispositifs en cas de rupture de la surface sur laquelle ils sont installés ou mauvaise installation. Couper l'alimentation avant toute intervention sur l'installation.
	Décharge électrique
	S'assurer que l'installation murale est correctement effectuée. Effectuer la pose des câbles dans le respect des normes en vigueur. Brancher les câbles d'alimentation dans le respect des indications fournies. Pour les éventuelles extensions de l'installation, utiliser uniquement les articles indiqués dans les caractéristiques techniques.







- Avvertenze per l'installazione
- Precautions for installation
- Avertissements pour l'installation
- Hinweise zur Installation
- Advertencias para la instalación
- Waarschuwingen voor de installateur
- Advertências para a instalação
- Οδηγίες εγκατάστασης
- Предупреждения относительно установки
- Kurulum uyarıları
- Ostrzeżenia odnośnie instalacji
- تعليمات التركيب -





	Vor Gebrauch, die Hinweise aufmerksam durchlesen und sorgfältig aufbewahren, um sie auch in Zukunft nachschlagen zu können.
	Verbot, die Installationsarbeiten von nicht qualifiziertem Personal vornehmen zu lassen Verbot, die Einheit in der Nähe von Flüssigkeiten und Staub zu installieren Verbot, die Einheit in der Nähe von Wärmequellen zu installieren Verbot, die Einheit in der Nähe von giftigem Gas, Metallstaub o. ä. zu installieren Verbot, die Einheit an ungeeignete Flächen zu befestigen
	Risiko des Herabfallens der Vorrichtungen durch Nachlassen der Auflagefläche oder wegen falscher Installation Die Stromversorgung abtrennen, bevor an der Anlage gearbeitet wird.
	Stromschlag
	Sicherstellen, dass die Wandmontage richtig vorgenommen wird Die Kabeln gemäß geltenden Normen verlegen Die Stromkabeln gemäß Anweisungen anschließen; Bei eventuellen Anlagenerweiterungen ausschließlich die Artikel verwenden, die in den technischen Spezifikationen angegeben sind
	Lea detenidamente antes del uso y conserve la documentación para consultas futuras
	Se prohíbe efectuar las operaciones de instalación por parte de operadores no cualificados Se prohíbe instalar las unidades cerca de líquidos y polvo Se prohíbe instalar las unidades cerca de fuentes de calor Se prohíbe instalar las unidades cerca de gases nocivos, polvo metálico o productos similares Se prohíbe fijar las unidades en superficies no aptas
	Riesgo de caída de los dispositivos por hundimiento de la superficie de montaje o instalación inadecuada Corte la alimentación antes de intervenir en el sistema
	Electrocución
	Asegúrese de que la instalación se haya efectuado correctamente La colocación de los cables ha de cumplir las normativas vigentes Conecte los cables de alimentación según las indicaciones Para posibles expansiones del sistema, use solamente los artículos indicados en las especificaciones técnicas
	Vóór het gebruik doorlezen en voor naslag bewaren
	Het is verboden het apparaat door onervaren personeel te laten installeren Het is verboden de apparaten te installeren in de buurt van vloeistoffen en stof Het is verboden de apparaten te installeren in de buurt van warmtebronnen Het is verboden de apparaten te installeren in de buurt van schadelijke gassen, metaalstof of soortgelijke materialen Het is verboden de units te bevestigen aan ongeschikte oppervlakken
	Gevaar voor vallen van de apparaten als het oppervlak waarop ze geïnstalleerd zijn instort of wegens een verkeerde installatie Verwijder de spanning alvorens werkzaamheden aan de installatie te verrichten
	Elektrocútie
	Controleer of de installatie aan de muur correct is verricht Breng de kabels aan volgens de toepasselijke normen Sluit de voedingskabels aan volgens de aanwijzingen Gebruik uitsluitend de artikelen die in de technische specificaties zijn gegeven voor de eventuele uitbreiding van de installatie



- Avvertenze per l'installazione
- Precautions for installation
- Avertissements pour l'installation
- Hinweise zur Installation
- Advertencias para la instalación
- Waarschuwingen voor de installateur
- Advertências para a instalação
- Οδηγίες εγκατάστασης
- Предупреждения относительно установки
- Kurulum uyarıları
- Ostrzeżenia odnośnie instalacji
- تعليمات التركيب

	Ler atentamente antes do uso e guardar para qualquer futura referência
	Proibição de realizar trabalhos de instalação por parte de operadores não qualificados Proibição de instalar as unidades em proximidade de líquidos e pós Proibição de instalar as unidades em proximidade de fontes de calor Proibição de instalar as unidades em proximidade de gases nocivos, pós metálicos ou similares Proibição de fixação das unidades sobre superfícies não adequadas
	Risco de queda dos dispositivos, devido a desabamento da superfície em que estão instalados ou instalação inadequada Tirar a alimentação elétrica antes de qualquer intervenção sobre a instalação
	Choque eléctrico
	Certificar-se de que a instalação de parede seja realizada corretamente Proceder à colocação dos cabos atendo-se escrupulosamente às normas vigentes Conectar os cabos de alimentação de acordo com as prescrições Face a eventuais extensões de instalações utilizar exclusivamente os artigos listados nas especificações técnicas
	Διαβάστε προσεκτικά τις οδηγίες πριν από τη χρήση και φυλάξτε τις για μελλοντική αναφορά σας
	Απαγόρευση εκτέλεση των εργασιών εγκατάστασης από μη έμπειρο χειριστή Απαγόρευση της εγκατάστασης των μονάδων κοντά σε υγρά και σκόνες Απαγόρευση της εγκατάστασης των μονάδων κοντά σε πηγές θερμότητας Απαγόρευση της εγκατάστασης κοντά σε επιβλαβή αέρια, μεταλλική σκόνη ή τα παρόμοια υλικά Απαγόρευση σύνδεση μεταξύ των μονάδων σε μη κατάλληλες επιφάνειες
	Κίνδυνος πτώσης των συσκευών λόγω δυναμικής υποχώρησης της επιφάνειας στην οποία έχουν εγκατασταθεί ή λόγω ακατάλληλης εγκατάστασης Διακοπή ρεύματος πριν από οποιαδήποτε παρέμβαση στο σύστημα
	Ηλεκτροπληξία
	Βεβαιωθείτε ότι η επιτοίχια εγκατάσταση έχει γίνει σωστά Πραγματοποιήστε την τοποθέτηση των καλωδίων με συμμόρφωση στους κανονισμούς Συνδέστε τα καλώδια τροφοδοσίας, κατά τις υποδείξεις Για τυχόν επέκτασεις εγκαταστάσεων χρησιμοποιείτε μόνο τα αντικείμενα που περιλαμβάνονται στις τεχνικές προδιαγραφές
	Внимательно изучить перед применением и сохранить для дальнейшего обращения
	Запрещено выполнение установки неквалифицированными работниками Запрещено устанавливать узлы вблизи жидких и порошкообразных веществ Запрещено устанавливать узлы вблизи источников тепла Запрещено устанавливать узлы вблизи вредных газов, металлических порошков или подобных веществ Запрещено закреплять узлы на непригодных поверхностях
	Опасность падения устройств вследствие проседания поверхности, на которой они установлены, или ненадлежащей установки Отключить питание перед выполнением каких-либо операций с системой
	Электрический удар
	Убедиться в правильном выполнении настенной установки Выполнить прокладку кабелей в соответствии с действующими нормами Соединить кабели питания согласно указаниям Для расширения системы использовать только изделия, указанные в технических спецификациях

- Avvertenze per l'installazione
- Precautions for installation
- Avertissements pour l'installation
- Hinweise zur Installation
- Advertencias para la instalación
- Waarschuwingen voor de installateur
- Advertências para a instalação
- Οδηγίες εγκατάστασης
- Предупреждения относительно установки
- Kurulum uyarıları
- Ostrzeżenia odnośnie instalacji
- تعليمات التركيب

	Kullanmadan önce dikkatlice okuyun ve ileride yararlanmak üzere saklayın
	Vasıflı olmayan operatörler tarafından kurulum çalışmasının yapılması yasaktır Sıvı ve tozların yakınında ünitelerin kurulması yasaktır Isı kaynaklarının yakınında ünitelerin kurulması yasaktır Zararlı gazlar, metal tozlar veya benzerleri yakınında ünitelerin kurulması yasaktır Uygun olmayan yüzeyler üzerinde ünitelerin sabitlenmesi yasaktır
	Kurulu oldukları yüzeyin çökmesi veya uygun olmayan kurulumdan dolayı aygıtların düşme riski Tesis üzerinde her hangi bir işlem yapmadan önce beslemesini kesin
	Elektrik şoku
	Duvara kurulumun düzgünce yapıldığını kontrol edin. Kabloları döşerken yürürlükteki yönetmeliklere uyun. Besleme kablolarını işaret edilen şekilde bağlayın. Olası tesis genişlemelerinde sadece teknik şartnamede işaret edilen parçaları kullanın.

	Przed rozpoczęciem użytkowania należy przeczytać dokładnie instrukcje i zachować ją dla przyszłych konsultacji.
	Zakaz wykonywania prac instalacyjnych przez niewykwalifikowanego operatora Zakaz instalacji jednostek w pobliżu cieczy lub pyłów Zakaz instalacji jednostek w pobliżu źródeł ciepła Zakaz instalacji jednostek w pobliżu szkodliwych gazów, pyłów metalicznych w tym podobnych Zakaz mocowania jednostek na nieodpowiednich powierzchniach
	Ryzyko upadku urządzeń z powodu niewytrzymania powierzchni, na której zostały zainstalowane, lub z powodu nieodpowiedniej instalacji Przed jakąkolwiek interwencją na urządzeniu należy odciąć zasilanie
	Szok elektryczny
	Upewnij się, iż instalacja na ścianie została wykonana poprawnie Podczas układania kabli należy przestrzegać obowiązujące rozporządzenia Podłączyć kable zasilania zgodnie z instrukcjami Dla ewentualnego rozbudowania linii należy używać wyłącznie artykuły wymienione w specyfikacji technicznej

	قم بقراءتها بعناية قبل الاستخدام. والاحتفاظ بها للرجوع إليها في المستقبل
	منع القيام بأعمال التركيب بواسطة عامل غير مؤهل. منع تركيب الوحدات على مقربة من سوائل وأتربة. منع تركيب الوحدات على مقربة من مصادر حرارة. منع تركيب الوحدات على مقربة من غازات ضارة أو أتربة معدنية أو ما شابه ذلك. منع تثبيت الوحدات على أسطح غير مناسبة.
	خطر سقوط الأجهزة بسبب سقوط السطح الذي تم تركيبها عليه أو القيام بتركيب غير صحيح. افصل التغذية قبل كل عملية تدخل بالمنظومة.
	صدمة كهربائية
	تحقق من أن التركيب بالحائط قد تم بشكل صحيح. ضع الكابلات مع مراعاة اللوائح السارية. قم بتوصيل كابلات التغذية وفقاً للإرشادات. بالنسبة لعمليات توسع المنظومة. استخدم فقط العناصر المشار إليها في المواصفات الفنية.

- Specifiche dei cavi
- *Cables specification*
- Caractéristiques des câbles
- *Kabelspezifikationen*

- Especificaciones de los cables
- *Specificaties van de kabels*
- Especificações dos cabos
- *Προδιαγραφές καλωδίου*

- Спецификации кабелей
- *Kablo özellikleri*
- Dane techniczne kabli

• مواصفات الكابلات

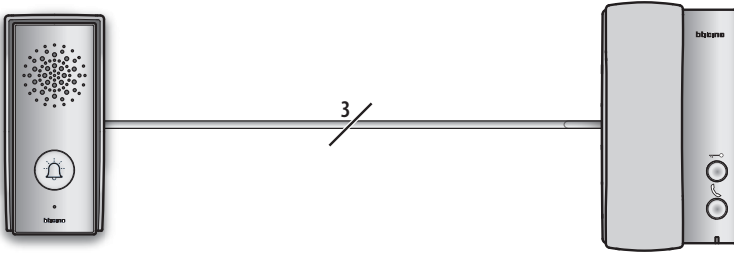

R2, R3, R4 ————— R2, R3, R4 ≤ 50 m  
3 x 0,5 mm<sup>2</sup>  
AWG20



- Consigliato • *recommended* • recommandé • *empfohlen* • aconsejado
- *aanbevolen* • recomendado • *προτεινόμενο* • *рекомендуется* • *tavsiye edilen*
- *zalecany* • *موصى به*

Cat5 cable  
AWG24  
R2 ————— R2 ≤ 100 m  
R3 ————— R3  
R4 ————— R4

- Accettato • *accepted* • *accepté* • *akzeptiert* • *aceptado* • *aanvaard* • *aceito* • *εγκεκριμένο*
- *принимается* • *kabul edilen* • *zatwierdzony* • *مقبول*

R2, R3, R4 ————— R2, R3, R4 ≤ 200 m  
3 x 1 mm<sup>2</sup>  
AWG17

Cat5 cable  
AWG24  
R2 ————— R2 ≤ 150 m  
R3 ————— R3  
R4 ————— R4

- Possibile, ma con qualità Audio e Video ridotta • *Possible, but with reduced Audio and Video quality* • Possible mais avec qualités Audio et Vidéo réduites • *Möglich, jedoch mit einer schlechteren Audio- und Videoqualität* • Possible, pero con calidad de Audio y Video reducida
- *Mogelijk maar met lagere kwaliteit van beeld en geluid* • Possível, mas com qualidade Audio e Video reduzidas • *Πιθανή, αλλά με μειωμένη ποιότητα ήχου και βίντεο* • Допускается, но с более низким качеством аудио и видео • *Mümkün, fakat Ses ve Video kalitesi düşük* • *Możliwe, ale ze zmniejszoną jakością Audio i Wideo* • *ممكن ولكن بجودة صوت وصورة منخفضة*

- Specifiche tecniche
  - *Technical specifications*
  - Caractéristiques des câbles
  - *Technische Spezifikationen*
- Especificaciones técnicas
  - *Technische specificaties*
  - Especificações técnicas
  - *Τεχνικές προδιαγραφές*
- Технические спецификации
  - *Teknik özellikleri*
  - Dane techniczne
  - المواصفات الفنية

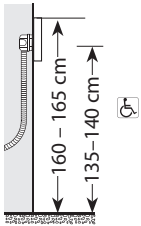
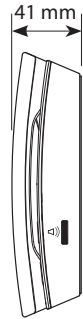
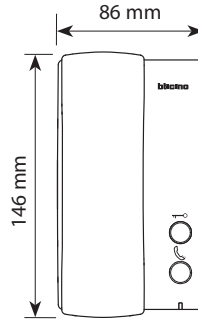
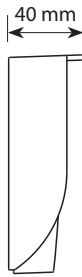
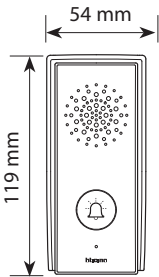

- Altezza consigliata salvo diversa normativa vigente.
- *Recommended height, unless different regulations are specified.*
- Hauteur conseillée sauf autre norme en vigueur.
- *Empfohlene Höhe falls die gesetzlichen Vorschriften nichts anderes vorschreiben.*
- Altura recomendada salvo normativa vigente diferente.
- *Aanbevolen hoogte behoudens andere normen in voege.*
- Altura aconselhada a não ser se a norma em vigor for diferente.
- Συνιστώμενο ύψος εκτός άλλου κανονισμού.
- Рекомендуемая высота, за исключением иных действующих норм
- *Yürürlükteki standartan değişik olan hariç tavsiye edilen yükseklik.*
- Zalecana wysokość z zastrzeżeniem innych obowiązujących przepisów.
- الارتفاع الموصى به ما لم تنص اللوائح المسارية على غير ذلك.

IP	54
IK	07
Temperatura di funzionamento	(-15) – (+50) °C
Umidità	93 %
Comunicazione Duplex / Half - Duplex	Duplex
Tipo serratura	12/24 Vac / Vdc 1A
<b>Articoli compatibili per ricambi o espansioni di impianto</b>	
Codice di ricambio o espansione posto interno audio	330451
Codice di ricambio o espansione posto esterno audio	330460
Codice accessorio staffa angolare	330660

IP	54
IK	07
Operating temperature	(-15) – (+50) °C
Humidity	93 %
Duplex / Half - Duplex communication	Duplex
Type of door lock	12/24 Vac / Vdc 1A
<b>Compatible items for spare parts or system expansions</b>	
Spare or expansion code of the audio internal unit	330451
Spare or expansion code of the audio entrance panel	330460
Angle bracket accessory code	330660

IP	54
IK	07
Température de fonctionnement	(-15) – (+50) °C
Humidité	93 %
Communication Duplex / Half - Duplex	Duplex
Type serrure	12/24 Vac / Vdc 1A
<b>Articles compatibles comme pièces détachées ou pour extensions de l'installation</b>	
Code de rechange ou expansion poste interne audio	330451
Code de rechange ou expansion poste externe audio	330460
Code accessoire bride angulaire	330660

IP	54
IK	07
Betriebstemperatur	(-15) – (+50) °C
Feuchtigkeit	93 %
Kommunikation Duplex / Half - Duplex	Duplex
Schlosstyp	12/24 Vac / Vdc 1A
<b>Artikel, die als Ersatz oder zur Anlagenerweiterung verwendet werden können</b>	
Ersatzteil- oder Erweiterungscode der Audiohausstation	330451
Ersatzteil- oder Erweiterungscode der Audiortürstation	330460
Ersatzteilcode des Winkels	330660

IP	54
IK	07
Temperatura de funcionamiento	(-15) – (+50) °C
Humedad	93 %
Comunicación Duplex / Half - Duplex	Duplex
Tipo de cerradura	12/24 Vac / Vdc 1A
<b>Artículos compatibles para recambios o expansiones del sistema</b>	
Código de recambio o expansión unidad interior audio	330451
Código de recambio o expansión placa exterior audio	330460
Código accesorio soporte angular	330660

IP	54
IK	07
Temperatura de funcionamiento	(-15) – (+50) °C
Humidade	93 %
Comunicação Duplex / Half - Duplex	Duplex
Tipo de fechadura	12/24 Vac / Vdc 1A
<b>Artigos compatíveis para peças de reposição ou extensões de instalação</b>	
Código de substituição ou expansão da unidade interna vídeo	330451
Código de substituição ou expansão da unidade externa áudio	330460
Código do acessório suporte angular	330660

IP	54
IK	07
Рабочая температура	(-15) – (+50) °C
Влажность	93 %
Связь Дуплексная / Полуdupлексная	Дуплексная
Тип замка	12/24 Vac / Vdc 1A
<b>Изделия, совместимые в качестве запасных частей или для расширения системы</b>	
Код запасной части или расширения внутреннего аудиоблока	330451
Код запасной части или расширения внешнего аудиоблока	330460
Код углового кронштейна	330660

IP	54
IK	07
Temperatura pracy	(-15) – (+50) °C
Wilgotność	93 %
Komunikacja Duplex / Half - Duplex	Duplex
Rodzaj zamka	12/24 Vac / Vdc 1A
<b>Artykuły kompatybilne jako części zamienne, lub dla rozbudowy linii</b>	
Kod wymiany lub rozbudowa aparatu wewnętrznego audio	330451
Kod wymiany lub rozbudowa aparatu zewnętrznego audio	330460
Kod akcesorium wspornika kąтового	330660

IP	54
IK	07
Bedrijfstemperatuur	(-15) – (+50) °C
Vochtigheid	93 %
Duplex- / Half - duplex-communicatie	Duplex
Soort slot	12/24 Vac / Vdc 1A
<b>Compatibele artikelen voor onderdelen of uitbreiding van de installatie</b>	
Artikelcode onderdeel of uitbreiding audio-binnenpost	330451
Artikelcode onderdeel of uitbreiding audio-buitenpost	330460
Artikelcode accessoire hoekbeugel	330660

IP	54
IK	07
Θερμοκρασία λειτουργίας	(-15) – (+50) °C
Υγρασία	93 %
Επικοινωνία Duplex / Half - Duplex	Duplex
Κλειδαριά τύπου	12/24 Vac / Vdc 1A
<b>Συμβατό στοιχεία για τα ανταλλακτικά ή το σύστημα</b>	
Κωδικός αντικατάστασης ή επέκτασης εξωτερικής θέσης ήχου	330451
Κωδικός αντικατάστασης ή επέκτασης εξωτερικής θέσης ήχου	330460
Κωδικός παρελκόμενου γωνιακού βραχίονα	330660

IP	54
IK	07
Çalışma ısısı	(-15) – (+50) °C
Nem	93 %
Duplex / Half – Duplex iletişim	Duplex
Kilit tipi	12/24 Vac / Vdc 1A
<b>Yedek parça veya tesis genişlemesi için uyumlu parçalar</b>	
Yedek kod veya ses dahili ünite genişleme	330451
Yedek kod veya ses giriş paneli genişleme	330460
Köşebent aksesuar kodu	330660

54	IP
07	IK
(-15) – (+50) °C	درجة حرارة التشغيل
93 %	الرطوبة
ازدواج	التوصيل ازدواج / ازدواج نصفى
12/24 Vac / Vdc 1A	نوع القفل
عناصر متوافقة كقطع غيار أو وحدات توسع للمنظومة.	
330451	كود تبديل أو مَد صوت الوحدة الداخلية
330460	كود تبديل أو مَد صوت الوحدة الخارجية
330660	كود ملحق الحامل الزاوي

- Posto esterno
- *Entrance panel*
- Poste extérieur
- Türstation

- Placa exterior
- *Externe plaats*
- Unidade externa
- Εξωτερική θέση

- Внешний блок
- *Giriş paneli*
- Panel Zewnętrzny

• الوحدة الخارجية

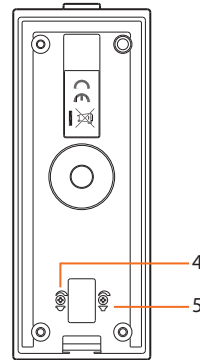
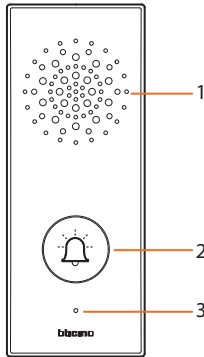

- 1 - Altoparlante
- 2 - Pulsante di chiamata
- 3 - Microfono
- 4 - Regolazione microfono
- 5 - Regolazione altoparlante

- 1 - Speaker
- 2 - Call button
- 3 - Microphone
- 4 - Microphone adjustment
- 5 - Speaker adjustment

- 1 - Haut-parleur
- 2 - Bouton d'appel
- 3 - Micro
- 4 - Réglage micro
- 5 - Réglage haut-parleur

- 1 - Lautsprecher
- 2 - Ruftaste
- 3 - Mikrophon
- 4 - Einstellung des Mikrophons
- 5 - Einstellung des Lautsprechers

- 1 - Altavoz
- 2 - Pulsador de llamada
- 3 - Micrófono
- 4 - Regulación del micrófono
- 5 - Regulación del altavoz

- 1 - Luidspreker
- 2 - Oproepknop
- 3 - Microfoon
- 4 - Regeling microfoon
- 5 - Regeling luidspreker

- 1 - Altifalante
- 2 - Botão de chamada
- 3 - Microfone
- 4 - Regulação do microfone
- 5 - Regulação do altifalante

- 1 - Ηχείο
- 2 - Πλήκτρο κλήσης
- 3 - Μικρόφωνο
- 4 - Βαθμονόμηση μικρόφωνου
- 5 - Ρύθμιση ηχείου

- 1 - Динамик
- 2 - Кнопка вызова
- 3 - Микрофон
- 4 - Регулировка микрофона
- 5 - Регулировка динамика

- Posto esterno
- Entrance panel
- Poste extérieur
- Türstation

- Placa exterior
- Externe plaats
- Unidade externa
- Εξωτερική θέση

- Внешний блок
- Giriş paneli
- Panel Zewnętrzny

• الوحدة الخارجية

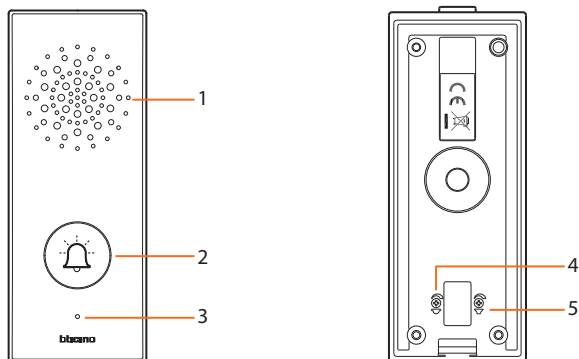







- 1 - Hoparlör
- 2 - Çağrı butonu
- 3 - Mikrofonu
- 4 - Mikrofon ayar
- 5 - Hoparlör ayar

- 1 - Głośnik
- 2 - Przycisk wywołania
- 3 - Mikrofon
- 4 - Regulacja mikrofonu
- 5 - Regulacja głośnika

- 1 - مكبر الصوت.
- 2 - زر المكالمة.
- 3 - الميكروفون.
- 4 - ضبط الميكروفون.
- 5 - ضبط مكبر الصوت.



- Se si manifestasse il disturbo del fischio, (effetto Larsen), ridurre prima la potenza del microfono , agendo con un cacciavite (fornito a corredo) sul potenziometro corrispondente, fino ad un livello accettabile. Qualora il fenomeno persista, agire sul potenziometro dell'altoparlante  in modo da eliminare l'inconveniente. Se il volume è troppo basso, aumentare prima il volume dell'altoparlante ed eventualmente anche quello del microfono, tenendo presente che è preferibile una trasmissione chiara e priva di disturbi, che una al limite dell'innesco (Larsen).
- In case of a whistle (Larsen effect), first reduce the microphones , using a screwdriver (supplied) on the corresponding potentiometer, up to an acceptable level. Should the whistle persist, adjust the loudspeakers  volume in order to eliminate the trouble. If the volume is too low level then, increase first the potentiometer of the loudspeaker and secondly the one for the microphone, bearing in mind that a clear and noise free reception is preferable than one just before whistling (Larsen).
- Lors de sifflement (effet de Larsen), réduire d'abord la puissance du micro , en intervenant à l'aide d'un tournevis (fourni) sur le potentiomètre correspondant jusqu'à un niveau acceptable. Si le sifflement persiste, régler le potentiomètre du hautparleur  jusqu'à l'élimination de celui-ci. Si le volume est trop bas, augmenter d'abord la puissance du haut-parleur et éventuellement celle du micro, en considérant qu'une réception claire et sans parasite est préférable à une communication à la limite de l'accrochage (effet de Larsen).

















- **Posto esterno**
- **Entrance panel**
- **Poste extérieur**
- **Türstation**

- **Placa exterior**
- **Externe plaats**
- **Unidade externa**
- **Εξωτερική θέση**

- **Внешний блок**
- **Giriş paneli**
- **Panel Zewnętrzny**

• الوحدة الخارجية

- *Beim etwaigen Auftreten eines Pfeiftones (Larsen-Effekt), zuerst die Lautstärke des Mikrophones  mit dem mitgelieferten Schraubendreher den entsprechenden Potentiometer bis auf einen angemessenen Wert einstellen. Sollte die Störung weiterhin bestehen, dann das Potentiometer des Lautsprechers  bis zur Beseitigung des Pfeiftones einstellen. Ist die Lautstärke nun zu niedrig, dann zuerst die des Lautsprechers und erst danach evtl. auch die des Mikrophones erhöhen, wobei ein deutlicher und störungsfreier Empfang einem an der Störungsgrenze liegendem (Larsen-Effekt) vorzuziehen ist.*
  - *Si se manifesta el silbido de acoplamiento, (efecto Larsen), reducir primero la potencia del micrófono , actuando con un destornillador (en dotación) en el potenciómetro correspondiente, hasta obtener un nivel aceptable. Si el fenómeno persistiera, regular el potenciómetro del altavoz  hasta eliminar la interferencia. Si el volumen es demasiado bajo, aumentar primero el volumen del altavoz y eventualmente también el del micrófono, teniendo en cuenta que es preferible una transmisión clara y limpia de interferencias, que una al limite del acoplo (Larsen).*
  - *Als er een fluittoon hoorbaar is (effect van Larsen): verminder eerst het vermogen van de microfoon  door met een schroevendraaier (geleverd) aan de potentiometer te draaien tot een acceptabel niveau is bereikt. Als het verschijnsel niet verdwijnt, dan moet u ook de stroomregelaar van de luidspreker  bijstellen. Als de geluidssterkte nu te klein is, verhoog dan eerst de geluidssterkte van de luidspreker en daarna eventueel ook die van de microfoon, en denk er bij het bijstellen aan dat een duidelijk hoorbaar en ongestoord geluid beter is dan een harder geluid op de grens van het Larsen effect.*
  - *Se se manifestar uma interferência no som (efeito de Larsen), começar por diminuir a potência do microfone , intervindo com uma chave de parafusos (fornecida no equipamento base) no respectivo potenciómetro, até um nível aceitável. Se o fenómeno persistir, regular o potenciómetro do altifalante  de modo a eliminar o problema. Se o volume estiver demasiado baixo, começar por aumentar o volume do altifalante e depois, se necessário, o do microfone, tendo presente que é melhor ter uma transmissão clara e sem interferências, que uma no limiar de início de efeitos Larsen.*
  - *Αν εκδηλωθεί η παρενόχληση του σφουρίγματος, (φαινόμενο Larsen), μειώστε πρώτα την ισχύ του μικρόφωνου , χρησιμοποιώντας ένα καταβίδι (παρέχεται) στο αντίστοιχο ποτενσιόμετρο, μέχρι την ανάκτηση ενός αποδεκτού επιπέδου. Αν τυχόν το φαινόμενο εμμένει, ενεργείστε στο ποτενσιόμετρο του ηχείου  έτσι ώστε να εξαλειφτεί η δυσχέρεια. Αν η ένταση είναι πολύ χαμηλή, αυξήστε πρώτα την ένταση του ηχείου κι ενδεχομένως και την ένταση του μικρόφωνου, λαμβάνοντας υπόψη ότι είναι προτιμότερη μια μετάδοση καθαρή και χωρίς παρενοχλήσεις, παρά μία στα όρια της διακοπής (Larsen).*
  - *При наличии свистящего шума (эффект Ларсена), прежде всего, следует уменьшить чувствительность микрофонов , воздействуя отверткой (входит в комплект) на соответствующий потенциометр до приемлемого уровня. Если свистящий звук сохраняется, отрегулируйте громкость динамиков , чтобы устранить его. Если при этом уровень громкости слишком низок, прежде всего с помощью потенциометра увеличьте громкость динамика, а затем – микрофона, с учетом того, что важнее достичь чистого звука без помех при приеме сигнала, чем урвня, предшествующего появлению свиста (эффекта Ларсена).*
  - *Tiz bir ıslık sesi meydana gelirse (Larsen etkisi) öncelikle tekabül eden potansiyometre üzerinde bir tornavida ile (aygıt ile birlikte verilmiştir) mikrofon  gücünü kabul edilebilir bir seviyeye kadar azaltın. Eğer ıslık sesi devam ederse sorun çözülmünceye kadar hoparlör  potansiyometresi üzerinde işlem yapın. Eğer ses seviyesi çok düşük ise, öncelikle hoparlörün ve gerekirse mikrofonun da ses seviyesini yükseltin, askı eşliğinde kalarak net ve parazitsiz bir iletişimin tercih edilidğini göz önünde bulundurun (Larsen).*
  - *W przypadku pojawienia się sprzężenia/gwizdu (efekt Larsena), należy najpierw zmniejszyć moc mikrofonu , działając za pomocą śrubokręta (w zestawie) na odpowiedni potencjometr, aż do akceptowalnego poziomu. Jeżeli nie przyniesie to pożądanego efektu, regulować potencjometr głośnika , aż do usunięcia sprzężenia. W razie zbyt niskiego poziomu głośności, należy najpierw zwiększyć moc głośnika, a dopiero potem mikrofonu, mając na uwadze, że lepszy jest przekaz niezakłócony, niż taki, który występuje bezpośrednio przed wystąpieniem gwizdu (Larsen).*
- *في حالة ظهور اضطراب الصافرة (تأثير Larsen). قم أولاً بخفض قدرة الميكروفون  . بالعمل مُستخدمًا مفك مسامير (المورد مرفقًا بالجهاز) على مقياس الضغط المرادف حتى الوصول إلى المستوى المقبول. إذا استمرت الظاهرة. قم بالعمل على مقياس الضغط الخاص بمكبر الصوت  حتى تتخلص من المشكلة. إذا كان الصوت منخفضًا للغاية. قم أولاً بزيادة مستوى الصوت الخاصة بالمكبر وربما أيضًا ذلك الخاص بالميكروفون مع الأخذ في الاعتبار أنه يُفضل بث واضح وخالي من الاضطرابات عن بث عند حد الاقتران (Larsen).*

- Posto interno
- *Internal unit*
- Poste interne
- *Hausstation*

- Unidad interior
- *Intern punt*
- Unidade interna
- *Εσωτερική θέση*

- **Внутренний блок**
- *Dahili ünite*
- **Aparat wewnętrzny**

• الوحدة الداخلية

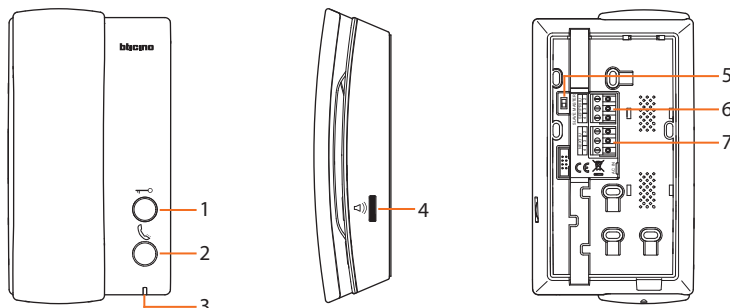

- 1 - Pulsante serratura
- 2 - Tasto Intercom
- 3 - LED Comunicazione  
rosso= volume OFF  
verde lampeggiante = chiamata in arrivo  
verde fisso= comunicazione attiva
- 4 - Regolazione volume suoneria
- 5 - Dip switch Master/Slave  
Master = posto interno principale dell'appartamento  
Slave = posto interno aggiuntivo  
Nota: spegnere e riaccendere il dispositivo per attivare la funzione.
- 6 - Connessione posto esterno principale
- 7 - Connessione posto interno aggiuntivo

- 1 - Bouton serrure
- 2 - Touche Intercom
- 3 - Voyant communication  
rouge = volume OFF  
vert clignotant = arrivée d'un appel  
vert fixe = communication activ
- 4 - Réglage volume sonnerie
- 5 - Commutateur Master/Slave  
Master = poste interne principal d'appartement  
Slave = poste interne supplémentaire  
Note : éteindre et rallumer le dispositif pour activer la fonction.
- 6 - Connexion poste externe principal
- 7 - Connexion poste interne supplémentaire

- 1 - Door lock button
- 2 - Intercom key
- 3 - Communication LED  
red = volume OFF  
flashing green = incoming call  
steady green = active communication
- 4 - Ring volume adjustment
- 5 - Master/slave dip switch  
Master= main internal unit of apartment  
Slave= additional internal unit  
Note: switch the device off and then on again to activate the function.
- 6 - Connection of main entrance panel
- 7 - Connection of an additional internal unit

- 1 - Schlosstaste
- 2 - Taste Intercom
- 3 - LED der Kommunikation  
rot = Lautstärke OFF  
grün blinkend = eintreffen eines Anrufs  
grün fest leuchtend = Kommunikation aktiv
- 4 - Einstellung der Lautstärke des Läutwerks
- 5 - Dip-Schalter Master/Slave  
Master = Haupthausstation der Wohnung  
Slave = zusätzliche Hausstation  
Anmerkung: die Vorrichtung aus- und wieder einschalten, um die Funktion zu aktivieren.
- 6 - Anschluss an die Haupttürstation
- 7 - Zusätzlicher Hausstation-Anschluss

- 1 - Pulsador de la cerradura
- 2 - Tecla Intercom
- 3 - LED Comunicación  
rojo = volumen OFF  
verde parpadeante = llamada entrante  
verde fijo = comunicación activa
- 4 - Regulación del volumen del timbre
- 5 - Dip switch Master/Slave  
Master = unidad interior principal del apartamento  
Slave = unidad interior adicional  
Nota: apague y reencienda el dispositivo para activar la función.
- 6 - Conexión placa exterior principal
- 7 - Conexión unidad interior adicional

- 1 - Botão da fechadura
- 2 - Botão Intercomunicador
- 3 - Led de Comunicação  
vermelho = volume OFF  
verde intermitente = chamada em chegada  
verde fixo – comunicação ativa
- 4 - Regulação do volume da campainha
- 5 - Dip switch Master / Slave  
Master = unidade interna principal do apartamento  
Slave = unidade interna adicional  
Nota: desligar e religar o dispositivo para ativar a função.
- 6 - Ligaçao unidade externa principal
- 7 - Conexão unidade interna adicional

- 1 - Кнопка замка
- 2 - Кнопка Интерком
- 3 - Светодиодный индикатор связи  
красный= громкость Выкл.  
зеленый мигающий = входящий вызов  
зеленый фиксированный= связь установлена
- 4 - Регулировка громкости мелодии
- 5 - Dip-переключатель Главный/Подчиненный  
Главный = главный внутренний блок квартиры  
Подчиненный = дополнительный внутренний блок  
Примечание: выключить и снова включить устройство для активации функции.
- 6 - Подключение главного внешнего блока
- 7 - Подключение дополнительного внутреннего блока

- 1 - Knop van het slot
- 2 - Toets intercom
- 3 - Led communicatie  
rood = geluid UIT  
groen knipperend = binnenkomende oproep  
groen aan = communicatie geactiveerd
- 4 - Volumeregeling beltoon
- 5 - Master/slave dip-schakelaar  
Master = primaire binnenpost van het appartement  
Slave = extra binnenpost  
Opmerking: activeer de functie door het apparaat uit en weer in te schakelen.
- 6 - Aansluiting primaire buitenpost
- 7 - Verbinding extra buitenpost

- 1 - Πλήκτρο κλειδαριάς
- 2 - Πλήκτρο Intercom
- 3 - LED Επικοινωνίας  
κόκκινο = Όγκος OFF  
Πράσινο που αναβοσβήνει = εισερχόμενη κλήση  
Σταθερό πράσινο-ενεργή επικοινωνία
- 4 - Ρύθμιση έντασης ήχου
- 5 - Μικροδιακόπτες Master / Slave  
Master = κύρια εσωτερική θέση του διαμερίσματος  
Slave = επιπρόσθετη εσωτερική θέση  
Σημείωση: απενεργοποιήστε και ενεργοποιήστε τη συσκευή για να ενεργοποιήσετε τη λειτουργία.
- 6 - Σύνδεση της κύριας εξωτερικής θέσης
- 7 - 'Σύνδεση επιπρόσθετης εσωτερικής θέσης'

- 1 - Kilit butonu
- 2 - Interkom tuşu
- 3 - LED İletişim  
Kırmızı= ses seviyesi OFF  
yanıp sönen yeşil= gelen çağrı  
sabit yeşil= iletişim faal
- 4 - Zil sesi seviyesi ayarı
- 5 - Dip switch Master/Slave  
Master = Daire ana dahili ünite  
Slave = ek dahili ünite  
Not: İşlevi faalleştirme için aygıtı kapatın ve yeniden açın.
- 6 - Ana giriş paneli bağlantısı
- 7 - Ek dahili ünite bağlantısı

- Posto interno
- Internal unit
- Poste interne
- Hausstation

- Unidad interior
- Intern punt
- Unidade interna
- Εσωτερική θέση

- Внутренний блок
- Dahili ünite
- Aparat wewnętrzny
- الوحدة الداخلية

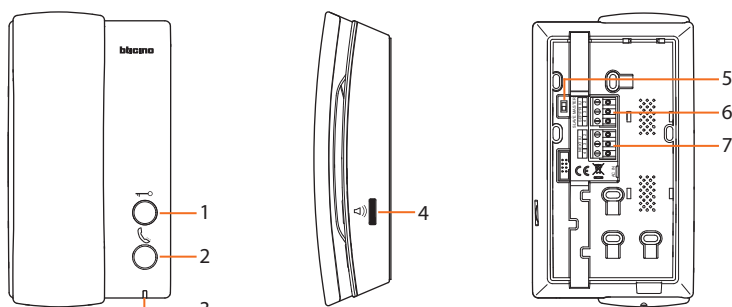

- 1 - Przycisk zamka
- 2 - Przycisk Interkom
- 3 - Dioda LED komunikacji  
czerwona = głośność OFF  
zielona migająca=połączenie przychodzące  
zielona stała=komunikacja aktywna
- 4 - Regulacja głośności dzwonka
- 5 - Przełącznik DIP Master / Slave  
Master = główny aparat wewnętrzny mieszkania  
Slave = aparat wewnętrzny dodatkowy  
Uwaga: wyłączyć i ponownie włączyć urządzenie, aby uaktywnić funkcję.
- 6 - Podłączenie panelu zewnętrznego głównego
- 7 - Podłączenie dodatkowego miejsca wewnętrznego

- 1 زر القفل.
- 2 زر الإنتركم.
- 3 الصمام الضوئي الباعث للضوء الخاص بالاتصال.  
الأحمر = الصوت غير عامل.  
الأخضر الوامض = مكالمة واردة.  
الأخضر الثابت = الاتصال نشط.  
4 ضبط مستوى صوت النغمة.
- 5 المفتاح ثنائي الجوانب رئيسي "Master" / تابع "Slave".  
الرئيسي "Master" = الوحدة الداخلية الرئيسية للشقة.  
التابع = الوحدة الداخلية الإضافية.  
ملحوظة: قم بإيقاف وإعادة تشغيل الجهاز لتنشيط الوظيفة.
- 6 بالتوصيل بالوحدة الخارجية الرئيسية.
- 7 توصيل الوحدة الداخلية الإضافية

- Installazione posto esterno
- *Entrance panel installation*
- Installation du poste extérieur
- *Installation der Türstation*
- Instalación de la placa exterior
- *Installatie externe plaats*
- Instalação da unidade externa
- *Εγκατάσταση εξωτερικής θέσης*
- Монтаж внешнего блока
- *Diş ünite kurma*
- Instalacja panelu zewnętrznego
- تركيب الوحدة الخارجية

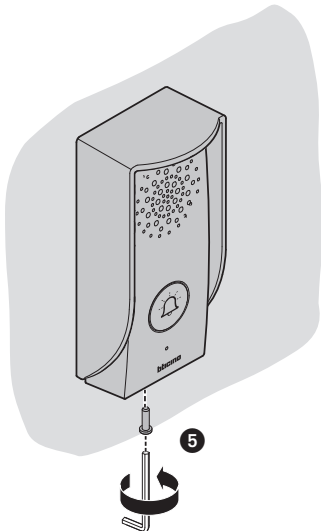
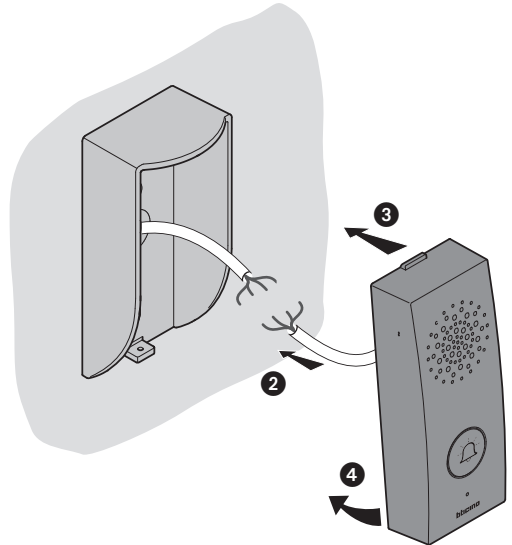
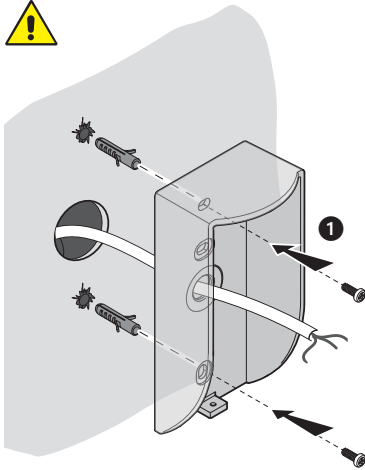

- **Attenzione:** per cablaggio vedi schema di collegamento
- **Caution:** *from the wiring refer to the wiring diagram*
- **Attention :** pour le câblage, se reporter au schéma de branchement
- **Achtung:** zur Verkabelung, siehe Anschlussplan
- **Atención:** para el cableado, véase el esquema de conexión
- **Opgelet:** raadpleeg het aansluitschema voor de bekabeling
- **Atenção:** para a fiação, ver o esquema de conexões
- Παρακαλούμε προσέξτε: Για την καλωδίωση δείτε σχεδιάγραμμα καλωδίωσης
- **Внимание:** для монтажа кабельной проводки см. схему соединения
- **Dikkat:** kablolama sistemi için bağlantı şemasına bakın
- **Uwaga:** w przypadku okablowania patrz: schemat połączeń
- **تنبيه:** للتوصيلات الكهربائية، انظر مخطط التوصيل.

- Installazione del posto interno
- Internal unit installation
- Installation du poste interne
- Installation der Hausstation
- Instalación de la unidad interior
- Installatie van het intern punt
- Instalação da unidade interna
- Εγκατάσταση της εσωτερικής θέσης
- Монтаж внутреннего блока
- Dahili ünite kurma
- Instalacja miejsca wewnętrznego
- التركيب في الأماكن الداخلية

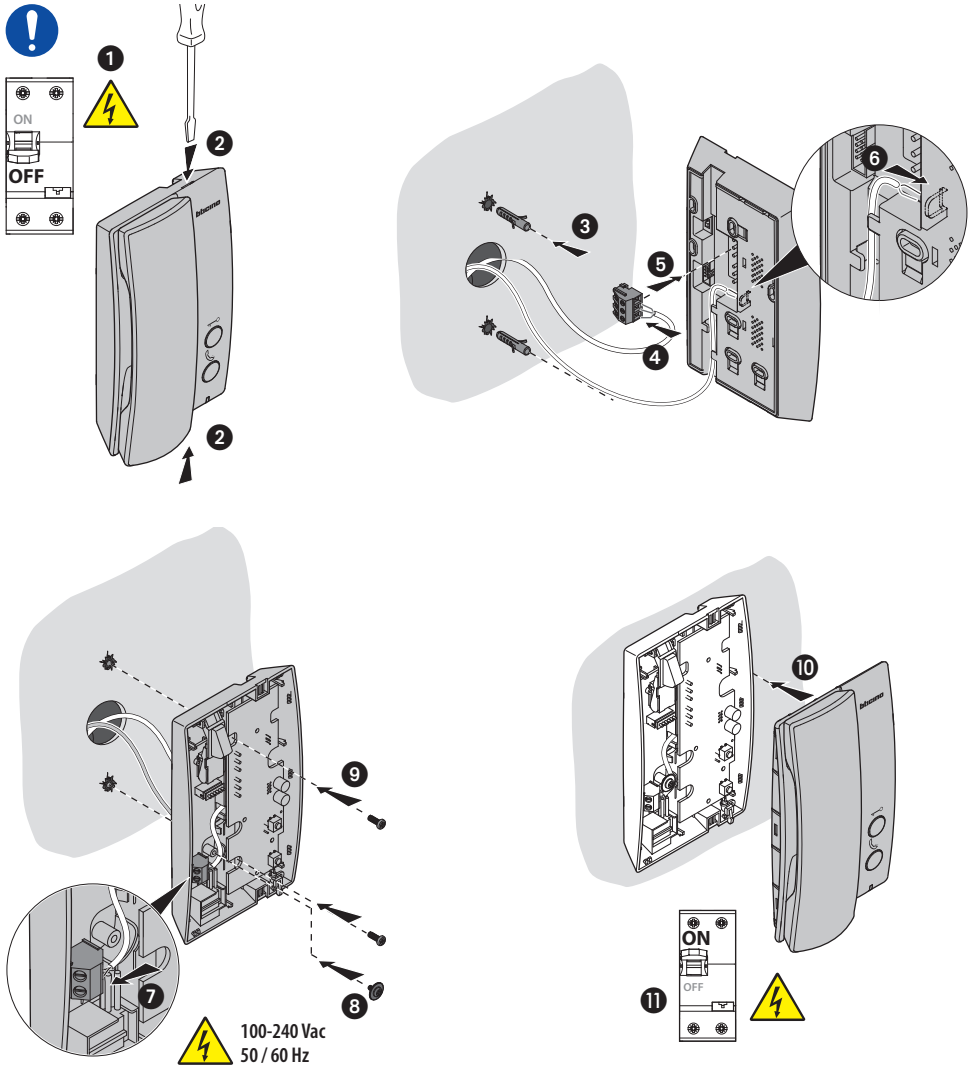

- **Installazione del posto interno** interior
- **Internal unit installation** • **Installatie van het intern punt**
- **Installation du poste interne** • **Instalação da unidade interna**
- **Installation der Hausstation** • **Εγκατάσταση της εσωτερικής θέσης**
- **Instalación de la unidad**
- **Монтаж внутреннего блока**
- **Dahili ünite kurma**
- **Instalacja miejsca wewnętrznego**
- **التركيب في الأماكن الداخلية**

• **Attenzione:** il citofono deve rispettare le seguenti regole installative:

- deve essere installato solo in ambienti interni

Nota: i citofoni audio e video sono tutti compatibili tra di loro ed interscambiabili.

• **Caution:** the internal unit must respect the following installation rules:

- it must only be installed indoors

Note: the audio and video internal units are all compatible with each other and interchangeable.

• **Attention:** le phone doit respecter les règles d'installation suivantes:

- il doit être monté seulement à l'intérieur

Note : les interphones audio et vidéo sont tous compatibles les uns avec les autres et interchangeables.

• **Achtung:** die Hausstation muss unter Beachtung folgender Regeln installiert werden:

- es darf nur im Inneren installiert werden

Anmerkung: Die Audio- und Videogegegensprechanlagen sind alle untereinander kompatibel und austauschbar.

• **Atención:** el interfono debe respetar las siguientes normas de instalación:

- se debe instalar sólo al cubierto

Nota: los porteros de audio y video son todos compatibles entre sí e intercambiables.

• **Let op:** Bij de installatie van de telefoon moet men de volgende voorschriften in acht nemen:

- binnenshuis installeren

Opmerking: de audio- en video-huistelefoons zijn onderling compatibel en kunnen worden uitgewisseld.

• **Atenção:** o intercomunicador deve respeitar as seguintes regras para ser instalado:

- deve ser instalado somente internamente

Nota: os intercomunicadores áudio e vídeo são todos compatíveis uns com os outros e intercambiáveis.

• **Προσοχή:** το θυροτηλέφωνο πρέπει να τηρεί τους ακόλουθους κανόνες εγκατάστασης:

- πρέπει να εγκατασταθεί μόνο σε εσωτερικούς χώρους

Σημείωση: ενδοεπικοινωνία ήχου και βίντεο είναι όλα συμβατά μεταξύ τους και τα εναλλάξιμα.

• **Внимание:** при установке домофона следует соблюдать следующие правила:

- домофон следует устанавливать только во внутренних помещениях

Примечание: аудио- и видеодомофоны полностью совместимы друг с другом и взаимозаменяемы.

• **Dikkat:** Kapı telefonları izleyen kurulum kurallarına uymalıdır:

- sadece iç mekanlarda kurulmalıdır;

Not: ses ve video kapı telefonlarının hepsi kendi aralarında uyumlu ve değiştirilebilir konumdadır.

• **Uwaga:** przy instalacji domofonu należy przestrzegać poniższych przepisów:

- musi być zainstalowany w pomieszczeniach zamkniętych;

Uwaga: wszystkie domofony audio i wideo są kompatybilne i wymienne między sobą.

تنبيه: يجب أن تكون وحدة البواب الآلي مطابقة لقواعد التثبيت التالية:

- يجب أن يتم تركيبها فقط في الداخل.

ملحوظة: جميع وحدات البواب الآلي الصوتية والمزودة بالفيديو متوافقة بين بعضها البعض وقابلة للتبادل.

- Schema monofamiliare
- One-family diagram
- Schéma mono-familial
- Schema Einfamilienhaus

- Esquema monofamiliar
- Schema eensgezins
- Esquema monofamiliar
- Σχέδιο μονοκατοικίας

- Схема на одну семью
- Tek daire için şema
- Schemat dla 1 użytkownika
- مخطط لعائلة واحدة

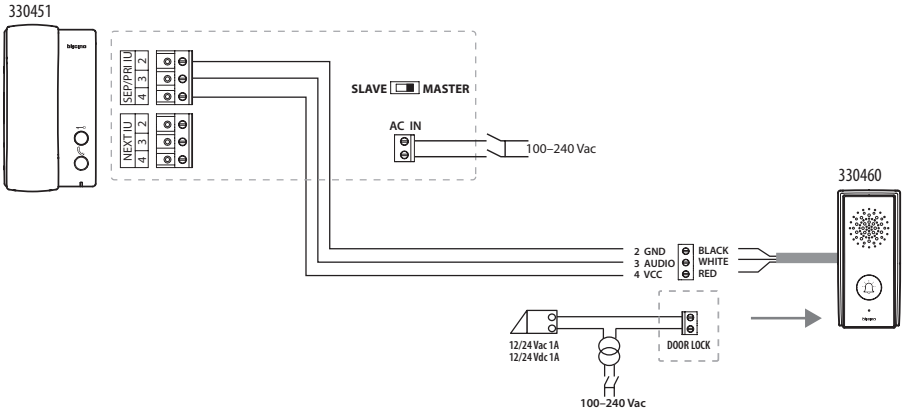

- Il posto interno integra un alimentatore di sistema a doppio isolamento SELV. Installare secondo le norme vigenti.
- The internal unit integrates a system power supply with double SELV insulation. Install according to the current regulations.
- Le poste interne est doté d'un alimentateur de système à double isolation SELV. Installer conformément aux normes en vigueur.
- Die Hausstation ist mit einem doppelt isolierten Netzgerät SELV ausgestattet. Gemäß geltenden Normen installieren..
- La unidad interior integra un alimentador de sistema con aislamiento doble SELV. Instale según las normas vigentes.
- De binnenpost is voorzien van een voeding met dubbele SELV-isolatie. Installeren volgens de toepasselijke normen.
- A unidade interna inclui um alimentador de sistema com duplo isolamento SELV. Instalar de acordo com as normas vigentes.
- Η εσωτερική θέση ενσωματώνει μια προμήθεια συστήματος σε διπλή μόνωση SELV. Εγκαταστήστε σύμφωνα με τους ισχύοντες κανονισμούς.
- В состав внутреннего блока входит источник питания системы с двойной изоляцией SELV. Устанавливать в соответствии с действующими нормами.
- Dahili ünite çift yalıtımlı SELV sistem besleyici entegre eder. Yürürlükteki kurallara göre kurun.
- Wnętrze zawiera zasilacz systemu z podwójną izolacją SELV. Instalować zgodnie z obowiązującymi normami.
- الوحدة الداخلية مجهزة بمصدر طاقة للمنظومة مزدوج العزل " SELV ". قم بالتركيب وفقاً للقواعد السارية.

- Attenzione: in caso di riconfigurazione dell'apparecchio attendere un minuto prima di riconnetterlo all'impianto.
- Caution: when configuring the device, wait one minute before connecting it to the system again.
- Attention: en cas de nouvelle configuration de l'appareil, laisser s'écouler une minute avant de le rebrancher à l'installation.
- Achtung: falls das Gerät neu konfiguriert werden soll, eine Minute warten bevor es an die Anlage geschlossen wird.
- Atención: en caso de reconfiguración del aparato, espere un minuto antes de volverlo a conectar a la instalación.
- Opgelet: in geval van een herconfiguratie van het toestel een minuut wachten voordat men het terug aansluit op de installatie.
- Atenção: se o aparelho for configurado novamente esperar um minuto antes de conectá-lo de novo com o sistema.
- Προσοχή: σε περίπτωση επαναδιαμόρφωσης περιμένετε ένα λεπτό πριν την επανασύνδεση του συστήματος.
- Внимание: в случае переконфигурирования прибора подождать одну минуту перед его подключением к системе.
- Dikkat: aygıtı yeniden yapılandırma durumunda tesise bağlamadan önce bir dakika bekleyin.
- Uwaga: w przypadku rekonfiguracji urządzenia odczekać minutę przed jego ponownym podłączeniem do systemu.
- تنبيه: في حالة إعادة إعداد الجهاز، انتظر دقيقة قبل إعادة توصيله بالمنظومة.



- Schema massima espansione audio
- *Diagram of maximum audio expansion*
- Schéma expansion audio maximale
- *Schema der maximalen udioerweiterung*
- Esquema general de expansión audio
- *Maximale uitbreidingskaart audio*

- Esquema de expansão máxima áudio
- *Κάρτα μέγιστη επέκτασης audio*
- *Схема максимального расширения аудио*
- *Ses maksimum genişleme şeması*
- Schemat maksymalnej rozbudowy audio

• مخطط أقصى توسع الصوت

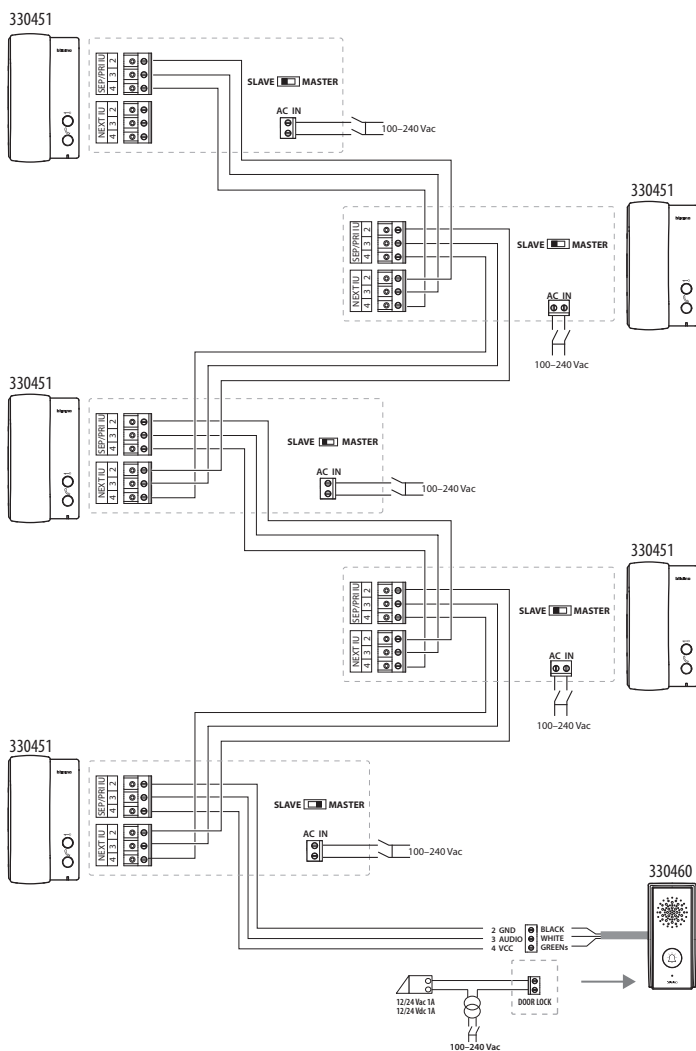

- Diritti del consumatore
- Consumer rights
- Droits du consommateur
- Rechte der Verbraucher
- Derechos del consumidor
- Rechten van de consument
- Direitos do consumidor
- Δικαιώματα των καταναλωτών
- Права потребителя
- Tüketici hakları
- Prawa użytkownika

- حقوق المستهلك

Sono assicurate le garanzie di legge vigenti nel Paese di utilizzo.

Il diritto alla risoluzione di eventuali non conformità non è applicabile nelle seguenti situazioni:

- mancata osservanza delle prescrizioni di installazione e di uso;
- cause accidentali o negligenza (in particolare per le parti esterne),
- modifiche o riparazioni effettuate da personale non autorizzato;
- manutenzione non appropriata;
- funzionamento o immagazzinamento al di fuori dei limiti e delle condizioni specificate per il prodotto;
- danneggiamenti dovuti ad anomalie sull'impianto elettrico, da fenomeni atmosferici (ad esempio fulmini) o da qualsiasi altra causa esterna al prodotto;
- impiego con accessori non fabbricate da BTicino SpA e/o parti non progettate per l'impiego con il prodotto.

*The guarantees as per the laws in force in the country of use are ensured.*

*The right to the solving of any non-conformities is not applicable in the following situations:*

- failure to observe the requirements of installation and use;
- accidental causes or negligence (particularly for the external parts),
- modifications or repairs carried out by unauthorised persons;
- inappropriate maintenance;
- operation or storage outside the limits and conditions specified for the product;
- damage due to faults on the electrical system, atmospheric phenomena (e.g. lightning) or any other cause external to the product;
- use with accessories not manufactured by BTicino SpA and/or parts not designed for use with the product.

Les garanties légales en vigueur dans le pays d'utilisation sont assurées.

Le droit à la résolution des éventuelles non-conformités n'est pas applicable dans les cas suivants :

- non-respect des prescriptions d'installation et d'utilisation ;
- causes accidentelles ou négligence (en particulier pour les parties externes) ;
- modifications ou réparations effectuées par un personnel non autorisé ;
- mauvais entretien ;
- fonctionnement ou stockage ne respectant pas les limites prévues et/ou les conditions indiquées pour le produit ;
- dommages dus à des anomalies sur l'installation électrique, à des phénomènes atmosphériques (foudre par exemple) ou par toute autre cause étrangère au produit ;
- utilisation avec des accessoires non fabriqués par BTicino SpA et/ou non prévus pour être utilisés avec le produit.

*Es gelten die Garantieleistungen, wie Sie im Installationsland gesetzlich vorgeschrieben sind.*

*Das Recht auf Vertragskündigung wegen Vertragsverletzungen gilt nicht in folgenden Fällen:*

- Nichtbeachten der Installations- und Gebrauchsanweisungen
- Versehentliche Ursachen oder Fahrlässigkeit (betrifft insbesondere externe Teile)
- Änderungen oder Reparaturen, die von nicht zugelassenem Personal durchgeführt werden
- ungeeignete Wartung
- Betrieb oder Lagerung nicht in Übereinstimmung mit den Anweisungen und den für das Produkt vorgegebenen Bedingungen
- Schäden durch Störungen an der elektrischen Anlage, Witterungen (z.B. Blitze) oder sonstige externe Ursachen
- Einsatz von Zubehör, das nicht von BTicino SpA hergestellt wird und/oder nicht dem Produkt bestimmt ist.

- **Diritti del consumatore**
- **Consumer rights**
- **Droits du consommateur**
- **Rechte der Verbraucher**
- **Derechos del consumidor**
- **Rechten van de consument**
- **Direitos do consumidor**
- **Δικαιώματα των καταναλωτών**
- **Права потребителя**
- **Tüketici hakları**
- **Prawa użytkownika**

- حقوق المستهلك

Se aseguran las garantías legales vigentes en el país de uso.

El derecho de solución de posibles no conformidades no es aplicable en las siguientes situaciones:

- incumplimiento de las indicaciones de instalación y de uso;
- causas accidentales o negligencia (en especial, para las partes externas);
- modificaciones o reparaciones efectuadas por personal no autorizado;
- mantenimiento inadecuado;
- funcionamiento o almacenaje fuera de los límites y de las condiciones especificados para el producto;
- daños causados por anomalías en la instalación eléctrica, por fenómenos atmosféricos (por ejemplo rayos) o por otras causas ajenas al producto;
- empleo con accesorios no fabricados por BTicino SpA y/o partes no diseñadas para el empleo con el producto..

De wettelijke garantieverwaarden die in het land van gebruik van toepassing zijn worden gewaarborgd.

In de volgende situaties is het recht op het verhelpen van eventuele gebreken niet van toepassing:

- *niet-naleving van de gebruiksaanwijzingen en installatievoorschriften;*
- *onvoorziene oorzaken of nalatigheid (met name voor de uitwendige onderdelen),*
- *wijzigingen of reparaties door onbevoegd personeel;*
- *ongeschikt onderhoud;*
- *werking of opslag buiten de limieten en omstandigheden die voor het product zijn gespecificeerd;*
- *schade wegens een storing in de elektrische installatie, door weersinvloeden (bijv. blikseminslag) of elke andere oorzaak die niet aan het product is verbonden;*
- *gebruik van accessoires die niet zijn vervaardigd door BTicino SpA en/of onderdelen die niet voor het gebruik met het product ontworpen zijn.*

Estão asseguradas as garantias de lei em vigor no País de utilização.

O direito à resolução de eventuais não conformidades não é aplicável às situações a seguir:

- falta de observância das prescrições de instalação e de utilização;
- causas acidentais ou negligência (em modo especial para as peças externas);
- alterações ou consertos realizados por pessoas não autorizadas;
- manutenção inadequada;
- funcionamento ou armazenamento fora dos limites e das condições especificadas para o produto;
- danificações, devidas a irregularidades na instalação elétrica, causadas por fenómenos atmosféricos (por exemplo: raios) ou por qualquer outra causa alheia ao produto;
- utilização com acessórios não fabricados pela BTicino SpA e/ou peças não concebidas para serem utilizadas com o produto.

*Είναι εξασφαλισμένες οι υφιστάμενες νομικές εγγυήσεις στη Χώρα χρήσης.*

*Το δικαίωμα στην επίλυση τυχόν μη συμμόρφωση δεν εφαρμόζεται στις ακόλουθες περιπτώσεις:*

- *Αν δεν ακολουθήσετε τις οδηγίες εγκατάστασης και χρήσης.*
- *τυχαίες αιτίες ή αμέλεια (ιδιαίτερα για τα εξωτερικά μέρη),*
- *Τροποποιήσεις ή επισκευές που πραγματοποιούνται από μη εξουσιοδοτημένο προσωπικό.*
- *Ακατάλληλη συντήρηση.*
- *Λειτουργία ή την αποθήκευση εκτός των ορίων και των προϋποθέσεων που καθορίζονται για το προϊόν.*
- *Ζημιές που οφείλονται σε βλάβες του ηλεκτρικού συστήματος, με ατμοσφαιρικά φαινόμενα (όπως κεραυνός) ή από οποιαδήποτε άλλη αιτία εξωτερικά του προϊόντος.*
- *Χρήση με εξοπλισμό που δεν κατασκευάζονται από BTicino SpA ή / και τα μέρη που δεν έχουν σχεδιαστεί για χρήση με το προϊόν.*

- Diritti del consumatore
- Consumer rights
- Droits du consommateur
- Rechte der Verbraucher
- Derechos del consumidor
- Rechten van de consument
- Direitos do consumidor
- Δικαιώματα των καταναλωτών
- Права потребителя
- Tüketici hakları
- Prawa użytkownika

- حقوق المستهلك

Обеспечиваются гарантии, предусмотренные законодательством, которые действуют в стране эксплуатации.

Право на устранение несоответствий не применяется в следующих случаях:

- несоблюдение инструкций по установке и эксплуатации;
- случайные причины или небрежность (особенно для наружных компонентов),
- изменения или ремонтные операции, выполненные неуполномоченными работниками;
- ненадлежащее техобслуживание;
- эксплуатация или хранение, не соответствующие пределам и условиям, указанным для изделия;
- повреждения, вызванные неисправностями электрического оборудования, атмосферными явлениями (например, молнией) или любыми другими внешними по отношению к изделию причинами;
- эксплуатация с принадлежностями, изготовленными не BTicino SpA, и/или компонентами, не предназначенными для использования с изделием.

*Kullanıldığı ülkede yürürlükteki yasal güvenceler garanti edilir.*

*Olası uygun olmama durumlarında çözüm hakkı aşağıdaki durumlarda uygulanmaz:*

- kurulum ve kullanım talimatlarına uyulmaması;
- kazara olan durumlar veya ihmalkârlık (özellikle harici aksamlar için),
- yetkili olmayan kişiler tarafından yapılan değişiklikler veya onarım işlemleri;
- yanlış bakım
- ürün için belirtilen sınırlar ve spesifik şartların dışında çalışma veya depolama.
- atmosferik olaylardan (örneğin yıldırım) veya ürün harici herhangi bir sebepten dolayı elektrik tesisindeki anızlarından kaynaklanan hasarlar;
- Ürünün kullanımı için BTicino SpA tarafından üretilmemiş aksesuarlar ve/veya tasarlanmamış aksesuarların kullanımı.

Zapewnione są gwarancje prawne obowiązujące w kraju użytkowania

Prawo do rozwiązywania ewentualnych niezgodności nie obowiązuje w następujących przypadkach:

- Nieprzestrzeganie zaleceń odnośnie instalacji i użytkowania
- Przypadki losowe lub zaniedbanie (w szczególności dla części zewnętrznych)
- Zmiany i naprawy wykonywane przez nieupoważniony personel
- Nieodpowiednia konserwacja
- Praca lub magazynowanie w warunkach przekraczających narzucone ograniczenia i niezgodnych z warunkami określonymi dla produktu
- Uszkodzenia spowodowane anomaliami systemu elektrycznego, czynnikami atmosferycznymi (na przykład pioruny), lub jakimikolwiek przyczynami niezależnymi od produktu
- Stosowanie akcesoriów niewyprodukowanych przez BTicino SpA i/lub elementów nieprzeznaczonych do użytkowania z produktem

يتم توفير الضمانات القانونية المعمول به في بلد الاستخدام.

الحق في حل أي عدم تطابق غير قابل للتطبيق في الحالات التالية:

- عدم مراعاة متطلبات التركيب والاستخدام;

- أسباب عرضية أو إهمال (خاصة بالنسبة للأجزاء الخارجية);

- تعديلات أو إصلاحات تمت من قبل أشخاص غير مُصرَّح لهم;

- صيانة غير مناسبة;

- التشغيل أو التخزين خارج الحدود والظروف الخاصة بالنسبة للمنتج;

- الأضرار الناجمة عن خلل بالمنظومة الكهربائية من ظواهر جوية (على سبيل المثال الصواعق) أو أي سبب آخر خارج المنتج;

- استخدام ملحقات غير مُصنَّعة من قبل شركة " BTicino SpA " و / أو قطع غير مُصممة للاستخدام مع المنتج.

## In caso di errore

I LED non si accendono	Verifica che il cavo di alimentazione sia collegato in modo corretto
Volume della fonica assente o troppo basso	Verificare che la connessione tra posto interno ed esterno sia effettuata correttamente
	Verifica che il microfono non sia accidentalmente ostruito
In caso di chiamata il posto esterno non squilla	Verifica la regolazione delle manopole del microfono e dell'altoparlante del posto esterno
	Verifica che l'impostazione dell'audio sul posto interno non sia al minimo
La serratura non funziona	Verifica che la serratura sia collegata correttamente
Disturbi sulla ricezione audio	Verifica i collegamenti audio tra posti esterni ed interni; il tipo e la qualità dei conduttori utilizzati

## In case of error

The LEDs do not switch on	Check that the power supply wire is correctly connected
No sound or sound volume too low	Check that the connection between internal unit and entrance panel has been made correctly
	Check that the microphone has not been accidentally blocked
When there is a call the entrance panel does not ring	Check the adjustment of the microphone and entrance panel loudspeaker knobs
	Check that the audio setting on the internal unit is not at minimum
The door lock does not work	Check that the door lock is correctly connected
Disturbances in the audio and video reception	Check the audio and video connections between the entrance panels and internal units; the type and quality of conductors used

## En cas d'erreur

Les voyants ne s'allument pas	S'assurer que le câble d'alimentation est correctement branché
Volume audio absent ou trop faible	S'assurer que le branchement entre poste externe et poste interne est correctement effectué
	S'assurer que le micro n'est pas accidentellement obstrué
En cas d'appel, le poste externe ne sonne pas	Contrôler le réglage des commandes du micro et du haut-parleur du poste externe
	S'assurer que le réglage du son sur le poste interne n'est pas au minimum. qualité des conducteurs utilisés
La serrure ne fonctionne pas	S'assurer que la serrure est correctement branchée
Interférences de réception audio et vidéo	Contrôler les branchements audio et vidéo entre postes externes et postes internes ainsi que le type et la qualité des conducteurs utilisés

## Im Falle eines Fehlers

Die LEDs leuchten auf	Sicherstellen, dass das Stromkabel richtig angeschlossen ist
Lautstärke der Audioanlage nicht geregelt oder zu niedrig	Sicherstellen, dass der Anschluss zwischen Haus- und Türstation richtig vorgenommen wurde
	Kontrollieren, ob das Mikrophon versehentlich abgedeckt worden ist
Bei einem Anruf läutet die Türstation nicht	Die Einstellung der Drehknöpfe des Mikrophons und des Lautsprechers der Türstation kontrollieren
	Sicherstellen, dass die Audioeinstellung nicht auf das Minimum geregelt ist
Das Schloss funktioniert nicht	Sicherstellen, dass das Schloss richtig verbunden ist
Audio-/Videoempfang gestört	Die Audio-/Videoanschlüsse zwischen Tür- und Hausstationen sowie den Typ und die Qualität der verwendeten Leiter kontrollieren.

### En caso de error

Los LEDs no se encienden	Compruebe la conexión correcta del cable de alimentación
Volumen del volumen fónico ausente o demasiado bajo	Compruebe que la conexión entre la unidad interior y la placa exterior sea correcta
	Compruebe que el micrófono no se haya tapado accidentalmente
Se produce una llamada pero la placa exterior no suena	Compruebe el ajuste de los mandos del micrófono y del altavoz de la placa exterior
La cerradura no funciona	Compruebe que el ajuste del audio en la unidad interior no se encuentre al mínimo
Interferencias en la recepción de audio y vídeo	Compruebe que la cerradura se haya conectado correctamente
	Compruebe las conexiones de audio y vídeo entre placas exteriores y las unidades interiores, el tipo y la calidad de los conductores usados

### Bij een foutmelding

De leds branden niet	Verifieer of de voedingskabel correct is aangesloten
Geen of te laag geluid	Verifieer of de verbinding tussen de binnen- en buitenpost correct is verricht
	Verifieer of de microfoon niet wordt afgedekt
	Verifieer de regeling van de knoppen van de microfoon en de luidspreker van de buitenpost
Bij een oproep gaat de buitenpost niet over	Verifieer of de geluidsinstelling van de binnenpost niet op het minimum is ingesteld
Het slot werkt niet	Verifieer of het slot correct is aangesloten
Storingen in de ontvangst van het beeld en het geluid	Verifieer de aansluitingen van het beeld en het geluid tussen de binnen- en buitenpost en het soort en de kwaliteit van de gebruikte geleiders

### Na ocorrência de um erro

Os LED não se acendem	Verificar que o cabo de alimentação esteja conectado em modo correto
Volume do áudio ausente ou excessivamente baixo	Verificar que a conexão entre a unidade interna e externa tenha sido realizada corretamente
	Verificar que o microfone não esteja acidentalmente obstruído
	Verificar a regulação dos botões de microfone e do altifalante da unidade externa
No caso de chamada a unidade externa não toca	Verificar que a regulação do áudio na unidade interna não esteja no mínimo
A fechadura não funciona	Verificar que a fechadura esteja conectada corretamente
Interferências na recepção de áudio e vídeo	Verificar as conexões de áudio e vídeo entre as unidades externas e internas; o tipo e a qualidade dos condutores utilizados

### Σε περίπτωση σφάλματος

Οι λυχνίες LED δεν ανάβουν	Ελέγξτε ότι το καλώδιο τροφοδοσίας είναι σωστά συνδεδεμένο
Ένταση του ήχου απουσα ή πολύ χαμηλή	Ελέγξτε ότι η σύνδεση μεταξύ της εσωτερικής και εξωτερικής θέσης έχει γίνει σωστά
	Βεβαιωθείτε ότι το μικρόφωνο δεν παρεμποδίζεται
	Ελέγξτε τη ρύθμιση των χειριστηρίων μικροφώνου και ηχείου της εξωτερικής θέσης
Σε περίπτωση κλήσης η εξωτερική θέση δεν χτυπάει	Βεβαιωθείτε ότι η ρύθμιση ήχου στην εξωτερική θέση δεν βρίσκεται το ελάχιστο
Η κλειδαριά δεν λειτουργεί	Βεβαιωθείτε ότι η κλειδαριά έχει συνδεθεί σωστά
Παρεμβολές στη λήψη ήχου και βίντεο	Ελέγξτε τις συνδέσεις ήχου και βίντεο μεταξύ των εσωτερικών και εξωτερικών θέσεων, τον τύπο και την ποιότητα των αγωγών που χρησιμοποιούνται

## В случае ошибки

Светодиодные индикаторы не включаются	Убедиться в правильном подсоединении кабеля питания
Звук аудиоблока отсутствует или слишком низкий уровень громкости	Убедиться в правильном подключении между внутренним и внешним блоком
	Убедиться в отсутствии предметов, загораживающих микрофон
	Проверить регулировку ручек микрофона и динамика внешнего блока
В случае вызова внешний блок не издает сигнал	Проверить настройку аудио внутреннего блока, которая не должна находиться на минимальном уровне
Замок не работает	Убедиться в правильном подсоединении замка
Помехи при приеме аудио и видео	Проверить соединения аудио и видео между внешними и внутренними блоками, тип и качество используемых проводников

## Hata yapma durumunda

LED'ler yanmıyor	Besleme kablosunun düzgünce bağlanmış olduğunu kontrol edin
Ses seviyesi yok veya çok düşük	Dâhili ünite ile giriş paneli arasındaki bağlantının düzgün olduğunu kontrol edin
	Mikrofonun kazaen bloke olup olmadığını kontrol edin
	Giriş paneli mikrofon ve hoparlörün düğmeleri ayarını kontrol edin
Çağrı durumunda giriş paneli çalışmıyor	Dahili ünite ses ayarının minimum seviyede olmadığını kontrol edin
Kilit çalışmıyor	Kilidin düzgünce bağlı olduğunu kontrol edin
Ses ve video alımı parazitli	Giriş panelleri ile dâhili üniteler arasındaki ses ve video bağlantılarını, kullanılan iletkenlerin tip ve kalitesini kontrol edin

## W przypadku błęd

LED nie włączają się	Sprawdzić czy kabel zasilania został podłączony poprawnie
Brak głosu, lub zbyt niski poziom	Sprawdzić czy połączenie pomiędzy miejscem zewnętrznym i wewnętrznym jest poprawne
	Sprawdzić czy mikrofon nie przez przypadek czymś zasłonięty
	Sprawdzić ustawienie pokręteł mikrofonu i głośnika na zewnątrz
W przypadku przywołania miejsce zewnętrzne nie dzwoni	Sprawdzić czy poziom audio na zewnątrz nie jest ustawiony na minimum
Zamek nie funkcjonuje	Sprawdzić czy zamek został podłączony poprawnie
Zakłócenia podczas odbioru audio i video	Sprawdzić połączenia audio i video miejsc zewnętrznych i wewnętrznych; typ i rodzaj zastosowanych kabli

## في حالة وجود خطأ

التثابثة الباعثة للضوء "الليد" لا تعمل.	تحقق من أن كابل التغذية متصل بشكل صحيح.
لا يوجد صوت أو حجم الصوت منخفض للغاية.	تحقق من صحة التوصيل بين الوحدة الداخلية والخارجية.
	تحقق من أن الميكروفون غير مسدود بشكل عرضي.
	تحقق من ضبط مقابض الميكروفون ومكبر الصوت بالوحدة الخارجية.
في حالة وجود مكالمة. الوحدة الخارجية لا ترن.	تحقق من أن إعداد الصوت بالوحدة الداخلية غير مضبوط على الحد الأدنى.
القفل لا يعمل.	تحقق من أن القفل متصل بشكل صحيح.
اضطرابات عند تلقي الصوت والفيديو.	تحقق من توصيلات الصوت والفيديو بين الوحدات الخارجية والداخلية. ونوع وجودة الموصلات المستخدمة.

## BTicino SpA

Viale Borri, 231  
21100 Varese - Italy  
www.bticino.com

Timbro installatore  
Installer stamp

BTicino SpA si riserva il diritto di variare in qualsiasi momento i contenuti illustrati nel presente stampato e di comunicare, in qualsiasi forma e modalità, i cambiamenti apportati.

*BTicino SpA reserves at any time the right to modify the contents of this booklet and to communicate in any form and modality, the changes brought to the same.*

BTicino SpA se réserve le droit de modifier à tout moment le contenu de cet imprimé et de communiquer, sous n'importe quelle forme et modalité, les changements apportés.

*BTicino SpA behält sich das Recht vor jederzeit den Inhalt der vorliegenden Veröffentlichung zu ändern und die vorgenommenen Änderung in beliebiger Form und Weise mitzuteilen.*

BTicino SpA se reserva el derecho de modificar en todo momento el contenido del presente impreso y comunicar, de cualquier forma y modalidad, las modificaciones aportadas.

*BTicino SpA behoudt zich het recht voor op ieder oogenblik de inhoud van dit drukwerk te wijzigen en de aangebrachte wijzigingen mee te delen in iedere vorm en op iedere manier.*

A BTicino SpA se reserva o direito de modificar a qualquer momento os conteúdos deste folheto e de comunicar, em qualquer forma e modalidade, as mudanças feitas.

*H BTicino SpA επιφυλάσσει το δικαίωμα να μεταβάλει ανά πάσα στιγμή τα περιεχόμενα που παραθέτονται στο παρόν έντυπο και να μεταδίδει, υπό οποιαδήποτε μορφή και τρόπο, τις πραγματοποιημένες αλλαγές.*

BTicino SpA оставляет за собой право в любой момент изменять содержание данного документа и сообщать о внесенных изменениях в любой форме и любым способом.

*BTicino SpA her hangi bir zamanda iş bu kılavuzda gösterilen içerikte değişiklikler yapma hakkını ve yapılan bu değişiklikleri her hangi bir biçim ve yordamla bildirim hakkını saklı tutar.*

BTicino SpA zastrzega sobie prawo do zmiany w każdym momencie treści przedstawionej w niniejszej instrukcji i do zakomunikowania w dowolnej formie i trybie dokonanych zmian.

تحتفظ بشركة «BTicino SpA» بالحق في تغيير المحتويات الموضحة في هذا المنشور في أي وقت والإخطار بالتغييرات التي تمت بأي شكل وطريقة.