

- DE STEINEL Vertrieb GmbH** - Dieselstraße 80-84
33442 Herzbröck-Clarholz - Tel: +49/5245/448-188
www.steinel.de
- AT Steinel Austria GmbH** - Hirschstettner Strasse 19/A/2/2
A-1220 Wien - Tel.: +43/1/2023470 - info@steinel.at
- CH PUAG AG** - Oberbenenstrasse 51
CH-5620 Bremgarten - Tel.: +41/56/6488888
info@puag.ch
- GB STEINEL U.K. LTD.** - 25, Manasty Road - Axis Park
Orton Southgate - GB-Peterborough Cambs PE2 6UP
Tel.: +44/1733/366-700 - steinel@steinel.co.uk
- IE Socket Tool Company Ltd**
Unit 714 Northwest Business Park
Kilshane Drive Ballycucin - Dublin 15
Tel.: 00353 1 8809120 - info@sockettool.ie
- FR STEINEL FRANCE SAS** - ACTICENTRE - CRT 2
Rue des Farnards - Bât. M - Lot 3
F-59818 Lesquin Cedex - Tel.: +33/3/20 30 34 00
info@steinelfrance.com
- NL Van Spijk B.V.** - Postbus 2 - 5688 HP OIRSCHOT
De Schepier 402 - 5688 HP OIRSCHOT
Tel. +31 499 571810 - info@vanspijk.nl - www.vanspijk.nl
- BE VSA Belgium** - Hagelberg 29 - B-2440 Geel
Tel.: +32/14/266050 - info@vsabelgium.be
www.vsabelgium.be
- LU Minusines S.A.** - 8, rue de Hogenberg
L-1022 Luxembourg - Tel.: (00 352) 49 58 58 1
www.minusines.lu
- ES SAET-94 S.L.** - C/ Trapadella, nº 10
Pol. Ind. Castellbisbal Sud
E-08755 Castellbisbal (Barcelona)
Tel.: +34/93/772 28 49 - saet94@saet94.com
- IT STEINEL Italia S.r.l.** - Largo Donegani 2
I-20121 Milano - Tel.: +39/02/96457231
info@steinel.it - www.stinel.it
- PT F.Fonseca S.A.**
Rua Joao Francisco do Casal 87/89 Esqueira
3800-266 Aveiro - Portugal - Tel. +351 234 303 900
ffonseca@ffonseca.com - www.ffonseca.com
- SE KARL H STRÖM AB** - Verktygsvägen 4
SE-553 02 Jönköping - Tel.: +46 36 550 33 00
info@khs.se - www.khs.se
- DK Roliba A/S** - Hvidkærvej 52 - DK-5250 Odense SV
Tel.: +45 6593 0357 - www.roliba.dk
- FI Oy Hedtec Ab** - Lauttasaarentie 50 - FI-00200 Helsinki
Puh.: +358/207 638 000 - valaistus@hedtec.fi
www.hedtec.fi/valaistus
- NO Vilan AS** - Olaf Helsetsvei 8 - N-0694 Oslo
Tel.: +47/22725000 - post@vilan.no - www.vilan.no
- GR PANOS Ligonis + Sons O. E.** - Aristofanos 8 Str.
GR-10554 Athens - Tel.: +30/210/3212021
ygonis@otenet.gr
- TR SAOS Teknoloji Elektrik Sanayi ve Ticaret Limited Şirketi** - Hallı Rıfat Paşa mahallesi Yüzerhavuz Sokak PERPA Ticaret Merkezi A Blok Kat 5 No.313 Şişli / İSTANBUL - Tel.: +90 212 220 09 20
iletisim@saosteknoloji.com.tr - www.saosteknoloji.com.tr
- CZ ELNAS s.r.o.** - Obřevkovičky 394 - CZ-67181 Znojmo
Tel.: +420/515/220126 - info@elnas.cz - www.elnas.cz
- PL „JL” Spółka z ograniczoną odpowiedzialnością sp.k.**
Byków, ul. Wrocławska 43 - PL-55-095 Mirków
Tel.: +48 71 3980818
handlowy@langelukaszuk.pl - www.langelukaszuk.pl
- HU DINOCOOP Kft** - Radvány u. 24 - H-1118 Budapest
Tel.: +36/1/3193064 - dinocoop@dinocoop.hu
- LT KVARCAS** - Neries krantine 32 - LT-48463, Kaunas
Tel.: +370/37/408030 - info@kvarcas.lt
- EE Fortronic AS** - Tööstuse tee 10
EST-61715 Tõrvandi, Ülenurme vald, Tartumaa
Tel.: +372/7/475208 - info@fortronic.ee
www.fortronic.ee
- SI ELEKTRO - PROJEKT PLUS D.O.O.**
Suha pri Predosljah 12 - SLO-4000 Kranj
PE GRENC 2 - 4220 Škofja Loka
Tel.: 00386-4-2521645 - GSM: 00386-40-865655
info@elektroprojektplus.si - www.priporocam.si
- SK NECO SK, A.S.** - Ružová ul. 111 - SK-01901 Iľava
Tel.: +421/42/4 45 67 10 - neco@neco.sk - www.neco.sk
- RO Steinel Distribution SRL** - Parc Industrial Metrom
RO-500269 Brasov - Str. Carpatilor nr. 60
Tel.: +40(0)268 53 00 00 - www.steinel.ro
- HR Daljinsko upravljanje d.o.o.** - Bedriča Smetana 10
HR-10000 Zagreb - t/ 00385 1 388 66 77
daljinsko-upravljanje@inet.hr - www.daljinsko-upravljanje.hr
- LV Ambergs SIA** - Brīvības gatve 195-16 - LV-1039 Rīga
Tel.: 00371 67550740 - www.ambergs.lv
- BG ТАСНЕВ-ГАЛВИНГ ООД**
Бул. Климент Охридски № 68 - 1756 София, България
Tel.: +359 2 700 45 45 4 - info@tashev-galving.com
www.tashev-galving.com
- RU Best - Snab** - ул.1812 года, дом 12
121127 Москва - Россия - Tel.: +7 (495) 280-35-53
info@steinel.ru - www.steinel.ru
- CN STEINEL China**
Representative Office - Shanghai Rm. 25 A, Huadu
Mansion No. 838 - Zhangyang Road Shanghai 200122
Tel.: +86 21 5820 4486 - james.chai@steinel.cn
info@steinel.cn - www.steinel.cn

110059088 08/2017_K Technische Änderungen vorbehalten. / Subject to technical modification without notice.

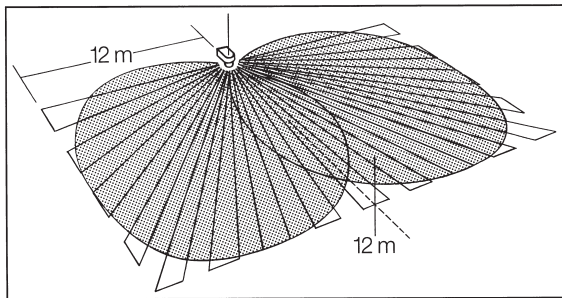

Information
IS 240 DUO

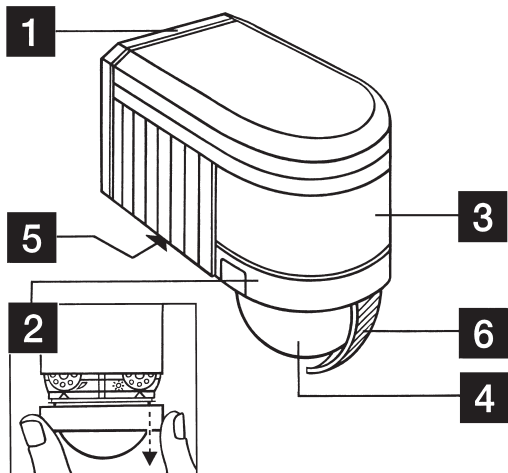

2

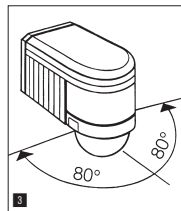
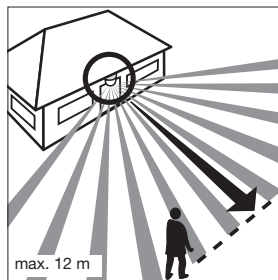
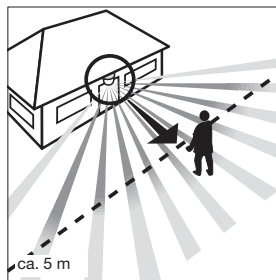
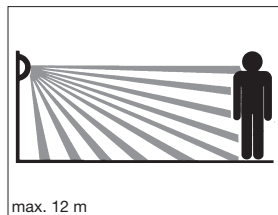
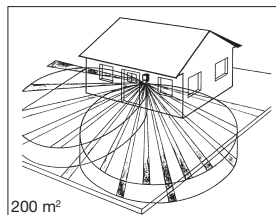

3

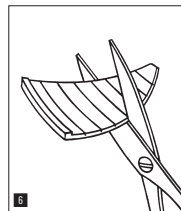

6

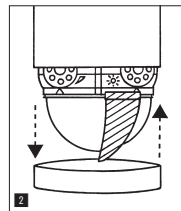

2

3

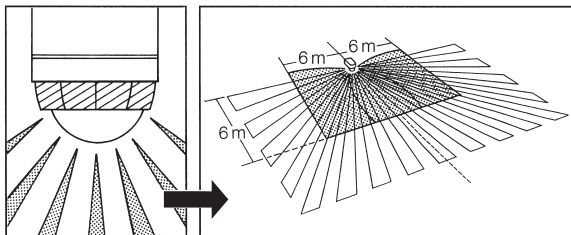
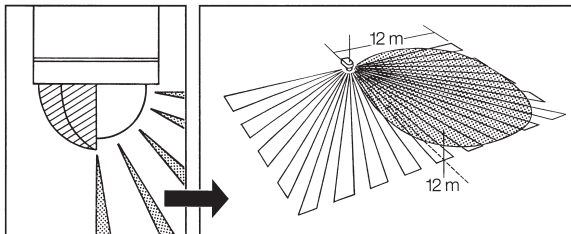

DE - Montageanleitung



Sicherheitshinweise

- Vor allen Arbeiten an dem Bewegungsmelder die Spannungszufuhr unterbrechen!
- Bei der Montage muss die anzuschließende elektrische Leitung spannungsfrei sein. Daher als Erstes Strom abschalten und Spannungsfreiheit mit einem Spannungsprüfer überprüfen.
- Bei der Installation des Bewegungsmelders handelt es sich um eine Arbeit an der Netzspannung. Sie muss daher fachgerecht nach den landesspezifischen Installationsvorschriften und Anschlussbedingungen durchgeführt werden (z. B. DE-VDE 0100, AT-ÖVE-EN 1, CH-SEV 1000).

Das Prinzip

Bewegung schaltet Licht, Alarm und vieles mehr. Für Ihren Komfort, zu Ihrer Sicherheit.

Ob Haustür, Garage, Terrasse oder Carport, ob Treppenhaus, Lagerraum oder Keller, überall ist dieser Infrarot-Bewegungsmelder schnell montiert und betriebsbereit.

Der IS 240 DUO ist mit zwei 120°-Pyro-Sensoren ausgestattet, die die unsichtbare Wärmestrahlung von sich bewegendem Körpern (Menschen, Tieren, etc.) erfassen. Diese so erfasste Wärmestrahlung wird elektronisch umgesetzt und ein ange-

schlossener Verbraucher (z. B. eine Leuchte) wird eingeschaltet. Durch Hindernisse, wie z. B. Mauern oder Glasscheiben, wird keine Wärmestrahlung erkannt, es erfolgt also auch keine Schaltung. Mit Hilfe der zwei Pyro-Sensoren wird ein Erfassungswinkel von 240° mit einem Öffnungswinkel von 180° erreicht.

Wichtig: Die sicherste Bewegungserfassung haben Sie, wenn das Gerät seitlich zur Gehrichtung montiert bzw. ausgerichtet wird und keine Hindernisse (wie z. B. Bäume, Mauern etc.) die Sicht behindern.

Installation

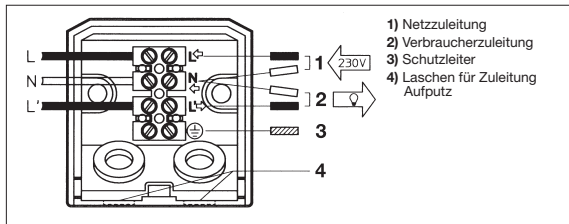

■ Wandbefestigung

Achtung: Die Montage bedeutet Netzanschluss.

230 V heißt Lebensgefahr! Daher als Erstes Strom abschalten und Spannungsfreiheit mit einem Spannungsprüfer überprüfen. Bei der Installation des Sensors handelt es sich um eine Arbeit an der Netzspannung: Sie muss daher fachgerecht nach VDE 0100 ausgeführt werden. Beachten Sie bitte, dass der Bewegungsmelder mit einem 10 A-Leitungsschutzschalter abgesichert werden muss. Der Montageort sollte mindestens 50 cm von einer Leuchte entfernt sein, da Wärmestrahlung zur Auslösung des Systems führen kann. Die Montagehöhe sollte ca. 2 m betragen. Mit einem Schraubendreher die Befestigungsschraube **3** entgegen dem Uhrzeigersinn losschrauben, die Montageplatte **1** nach unten schieben und abziehen. Die innere Verdrahtung zur Lüsterklemme nicht lösen, sondern die gesamte Klemme durch leichtes Ziehen herausnehmen. Die beiliegenden

Gummistopfen in die Montageplatte einsetzen. Die Montageplatte an die Wand halten und die Bohrlöcher anzeichnen; auf die Leitungsführung in der Wand achten, Löcher bohren; Dübel setzen. Um einen Schaltungsvorgang durchführen zu können, muß der Netzanschluss durch ein mindestens zweipoliges Kabel hinein- und durch ein zweites Kabel zum Verbraucher hinausgeführt werden. Die zwei Gummistopfen können dafür mit einem Schraubendreher durchgestoßen werden.

Für eine Auf-Putz-Verdrahtung sind zwei Laschen unten an der Wandbefestigung vorgesehen.

Diese können leicht abgeknickt werden. Wenn die Kabel durchgeführt sind, kann die Montageplatte angeschraubt werden.

■ Anschluss der Netzleitung

Die Netzleitung besteht aus einem 2- bis 3-poligen Kabel.

L = stromführender Leiter (meistens schwarz, braun oder grau)

N = Nullleiter (meistens blau)

PE = eventueller Schutzleiter (grün/gelb)

Im Zweifel müssen Sie die Kabel mit einem Spannungsprüfer identifizieren; anschließend wieder spannungsfrei schalten. Die Lüsterklemmen sind für die Netzleitung. Der stromführende Leiter (**L**) kommt von oben in die erste (siehe Pfeil) und der Nullleiter (**N**) kommt in die zweite Klemme. Ist der grün/gelbe Schutzleiter vorhanden, klemmen Sie diesen in die dafür vorgesehene untere Klemme.

■ Anschluss der Verbraucherzuleitung

Die Verbraucherzuleitung (z. B. zur Leuchte) besteht ebenfalls aus einem 2- bis 3-poligen Kabel. Der Anschluss erfolgt an den Klemmen **N** und **L'**. Der stromführende Leiter des Verbrauchers (schwarzes, braunes oder graues Kabel) wird in die mit **L'** gekennzeichnete Klemme montiert. Der Nullleiter (blaues Kabel) wird in die mit **N** gekennzeichnete Klemme mit einem Nullleiter der Netzleitung verbunden. Der evtl. vorhandene grün/gelbe Schutzleiter wird in die untere Klemme montiert.

Wichtig: Ein Vertauschen der Anschlüsse führt im Gerät oder Ihrem Sicherungskasten später zum Kurzschluss. In diesem Fall müssen nochmals die einzelnen Kabel identifiziert und neu montiert werden. In die Netzleitung kann selbstverständlich ein Netzschalter zum EIN- und AUS-Schalten montiert sein.

Anschlussbeispiele

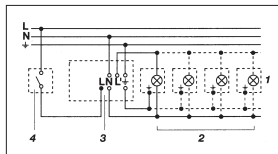

1. Leuchte ohne vorhandenen Nullleiter

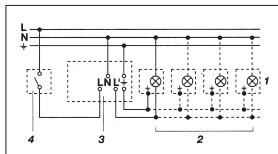

2. Leuchte mit vorhandenem Nullleiter

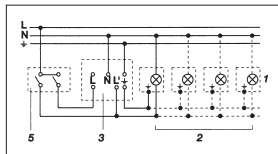

3. Anschluss über Serienschalter für Hand- und Automatik-Betrieb

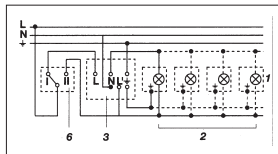

4. Anschluss über einen Wechselschalter für Dauerlicht- und Automatik-Betrieb

Stellung I:
Automatik-Betrieb

Stellung II:
Hand-Betrieb Dauerbeleuchtung

Achtung:

Ein Ausschalten der Anlage ist nicht möglich, lediglich der Wahlbetrieb zwischen Stellung I und Stellung II.

- 1) z. B. 1–4 x 100 W Glühlampen
- 2) Verbraucher, Beleuchtung max. 1000 W (siehe Technische Daten)
- 3) Anschlussklemmen des IS 240 DUO
- 4) Hausinterner Schalter
- 5) Hausinterner Serienschalter, Hand, Automatik
- 6) Hausinterner Wechselschalter, Automatik, Dauerlicht

Funktionen

Nachdem der Bewegungsmelder angeschlossen und mit dem Wandhalter befestigt ist, kann die Anlage eingeschaltet werden. Zwei Einschaltmöglich-

lichkeiten stehen nach Abziehen der Ringblende **2** auf dem Gerät zur Verfügung.

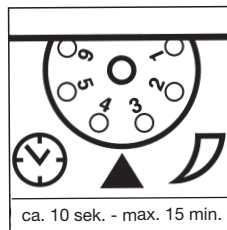

Ausschaltverzögerung (Zeiteinstellung)

(Werkseinstellung: 10 sek.)

Stufenlos einstellbare Leuchtdauer von ca. 10 sek. – max. 15 min.

Einstellregler auf (1) gestellt = kürzeste Zeit (10 sek.)

Einstellregler auf (6) gestellt = längste Zeit (15 min.)

Bei der Einstellung des Bewegungsmelders für den Erfassungsbereich und für den Funktionstest wird empfohlen, die kürzeste Zeit einzustellen.

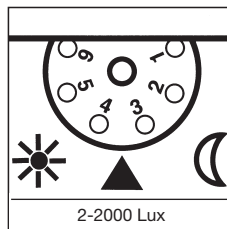

Dämmerungseinstellung

(Werkseinstellung: 2000 Lux)

Stufenlos einstellbare Ansprechschwelle des Sensors 2-2000 Lux.

Einstellregler auf (1) gestellt = Tageslichtbetrieb ca. 2000 Lux.

Einstellregler auf (6) gestellt = Dämmerungsbetrieb ca. 2 Lux.

Bei der Einstellung des Bewegungsmelders für den Erfassungsbereich und den Funktionstest bei Tageslicht muss die Stell-schraube auf Linksanschlag stehen.

Reichweiteneinstellung/Justierung

Bei einer angenommenen Montagehöhe von 2 m beträgt die maximale Reichweite des Sensors 12 m. Je nach Bedarf kann der Erfassungsbereich optimal eingestellt werden. Die beliebig Abdeckblenden **6** dienen dazu, beliebig viele Linsensegmente abzudecken, bzw. die Reichweite individuell zu verkürzen. Durch Drehen des Sensorgehäuses **5** um $\pm 80^\circ$ ist darüber hinaus eine Feinabstimmung möglich. Die Abdeckblenden **6** können entlang der vorge-

nuteten Einteilungen in der Senkrechten und Waagerechten getrennt oder mit einer Schere geschnitten werden. Nach Abziehen der Ringblende **7** sind diese im oberen Bereich der Sensorlinse einzuhängen. Die Ringblende **7** ist danach wieder aufzustecken, wodurch die Abdeckblenden **6** fest verankert werden. Somit werden Fehlschaltungen durch z. B. Autos, Passanten etc. ausgeschlossen oder Gefahrenstellen gezielt überwacht.

Technische Daten

Abmessungen (H x B x T): 90 x 60 x 100 mm

Leistung:



Glühlampen,
max. 1000 W bei 230 V AC



Leuchtstoffröhre, max. 500 W
bei $\cos \varphi = 0,5$, induktive Last bei 230 V AC



6 x max. $\dot{\lambda} 58$ W, $C \leq 132 \mu\text{F}$
bei 230 V AC ¹⁾

Netzanschluss: 230-240 V, 50 Hz

Erfassungswinkel: 240° mit 180° Öffnungswinkel

Schwenkbereich des
Sensors: Feinabstimmung $\pm 80^\circ$

Reichweite: max. 12 m (elektronisch stabilisiert)

Zeiteinstellung: 10 sek. – 15 min.

Dämmerungseinstellung: 2-2000 Lux

Schutzart: IP 54

¹⁾ Leuchtstofflampen, Energiesparlampen, LED-Leuchten mit elektronischem Vorschaltgerät (Gesamtkapazität aller angeschlossenen Vorschaltgeräte unter dem angegebenen Wert).

Betriebsstörungen

Störung	Ursache	Abhilfe
Ohne Spannung	<ul style="list-style-type: none"> ■ Sicherung defekt, nicht eingeschaltet ■ Kurzschluss 	<ul style="list-style-type: none"> ■ neue Sicherung, Netzschalter einschalten, Leitung überprüfen mit Spannungsprüfer ■ Anschlüsse überprüfen
Schaltet nicht ein	<ul style="list-style-type: none"> ■ bei Tagesbetrieb, Dämmerungseinstellung steht auf Nachtbetrieb ■ Glühlampe defekt ■ Netzschalter AUS ■ Sicherung defekt ■ Erfassungsbereich nicht gezielt 	<ul style="list-style-type: none"> ■ neu einstellen ■ Glühlampen austauschen ■ einschalten ■ neue Sicherung, evtl. Anschluss überprüfen ■ neu justieren
Schaltet nicht aus	<ul style="list-style-type: none"> ■ dauernde Bewegung im Erfassungsbereich ■ geschaltete Leuchte befindet sich im Erfassungsbereich und schaltet durch Temperaturveränderung neu ■ durch den hausinternen Serienschalter auf Dauerbetrieb 	<ul style="list-style-type: none"> ■ Bereich kontrollieren und evtl. neu justieren, bzw. abdecken ■ Bereich ändern bzw. abdecken ■ Serienschalter auf Automatik
Schaltet immer EIN/AUS	<ul style="list-style-type: none"> ■ geschaltete Leuchte befindet sich im Erfassungsbereich ■ Tiere bewegen sich im Erfassungsbereich 	<ul style="list-style-type: none"> ■ Bereich umstellen bzw. abdecken, Abstand vergrößern ■ Bereich umstellen, bzw. abdecken

Störung	Ursache	Abhilfe
Schaltet unerwünscht ein	<ul style="list-style-type: none"> ■ Wind bewegt Bäume und Sträucher im Erfassungsbereich ■ Erfassung von Autos auf der Straße ■ plötzliche Temperaturveränderung durch Witterung (Wind, Regen, Schnee) oder Abluft aus Ventilatoren, offenen Fenstern 	<ul style="list-style-type: none"> ■ Bereich umstellen bzw. abdecken ■ Bereich umstellen bzw. abdecken ■ Bereich verändern, Montageort verlegen

Betrieb/Pflege

Der Bewegungsmelder eignet sich zur Schaltung von Licht und Alarm. Für spezielle Einbruchalarmanlagen ist das Gerät nicht geeignet, da die hierfür vorgeschriebene Sabotagesicherheit fehlt. Witterungseinflüsse können die Funktion des Bewegungsmelders beeinflussen, bei starken Windböen,

Schnee, Regen, Hagel kann es zu einer Fehlschaltung kommen, da die plötzlichen Temperaturschwankungen nicht von Wärmequellen unterschieden werden können. Die Erfassungslinse  kann bei Verschmutzung mit einem feuchten Tuch (ohne Reinigungsmittel) gesäubert werden.

Herstellergarantie

Herstellergarantie der STEINEL Vertrieb GmbH, Dieselstraße 80-84, 33442 Herzebrock-Clarholz

modell oder Rückerstattung des Kaufpreises), die innerhalb der Garantiezeit auf einem Material- oder Herstellungsfehler beruhen. Die Garantiezeit für Ihr erworbenes STEINEL-Produkt beträgt 3 Jahre und beginnt mit dem Kaufdatum Ihres Produktes. Diese Herstellergarantie lässt gesetzliche Gewährleistungsansprüche, die Ihnen als Verbraucher gegenüber dem Verkäufer nach geltendem Recht einschließlich besonderer Schutzbestimmungen für Verbraucher zustehen können, unberührt. Die hier beschriebenen

Leistungen gelten zusätzlich zu den gesetzlichen Gewährleistungsansprüchen und beschränken oder ersetzen diese nicht.

Ausdrücklich ausgenommen von dieser Garantie sind alle auswechselbaren Leuchtmittel. Darüber hinaus ist die Garantie ausgeschlossen:

- bei einem gebrauchsbedingten oder sonstigen natürlichen Verschleiß von Produktteilen oder Mängeln am STEINEL-Produkt, die auf gebrauchsbedingtem oder sonstigem natürlichem Verschleiß zurückzuführen sind,
- bei nicht bestimmungs- oder unsachgemäßem Gebrauch des Produkts oder Missachtung der Bedienungsanweisung,
- wenn An- und Umbauten bzw. sonstige Modifikationen an dem Produkt eigenmächtig vorgenommen wurden oder Mängel auf die Verwendung von Zubehör-, Ergänzungs- oder Ersatzteilen zurückzuführen sind, die keine STEINEL-Originalteile sind,
- wenn Wartung und Pflege der Produkte nicht entsprechend der Bedienungsanleitung erfolgt sind,
- wenn Anbau- und Installation nicht gemäß den Installationsvorschriften von STEINEL ausgeführt wurden,
- bei Transportschäden oder -verlusten.

Die Garantie gilt für sämtliche STEINEL-Produkte, die in Deutschland gekauft und verwendet werden. Es gilt deutsches Recht unter Ausschluss des Übereinkommens der Vereinten Nationen über Verträge über den internationalen Warenkauf (CISG).

Geltendmachung

Wenn Sie Ihr Produkt reklamieren wollen, senden Sie es bitte vollständig und frachtfrei mit dem Original-Kaufbeleg, der die Angabe des Kaufdatums und der Produktbezeichnung enthalten muss, an Ihren Händler oder direkt an uns, die STEINEL Vertrieb GmbH – Reklamationsabteilung -, Dieselstraße 80-84, 33442 Herzebrock-Clarholz.

Wir empfehlen Ihnen daher, Ihren Kaufbeleg bis zum Ablauf der Garantiezeit sorgfältig aufzubewahren. Für Transportkosten und -risiken im Rahmen der Rücksendung übernehmen wir keine Haftung.

3 JAHRE
HERSTELLER
GARANTIE

GB - Installation instructions



Safety instructions

- Disconnect the power supply before attempting any work on the motion detector.
- During installation, the electric power cable to be connected must be voltage-free. Therefore, switch off the power first and check freedom from voltage with a voltage detector.
- Installing the motion detector involves work on the mains power supply. This work must therefore be carried out professionally in accordance with the applicable national wiring regulations and electrical operating conditions (DE-VDE 0100, AT-ÖVE-EN 1, CH-SEV 1000).

Principle

Lights, alarms, and many other things triggered by movement - for your convenience and safety.

Whether a house door, garage, patio or carport, stairs, a storeroom or cellar are involved, this infrared motion detector is rapidly installed and ready for operation anywhere.

The IS 240 DUO is equipped with two 120° pyro sensors which detect the invisible heat emitted by moving objects (pedestrians, animals etc.).

The heat thus detected is electronically converted and switches ON connected consumers (e.g. a light). No heat radiation is detected through obstacles, such as walls or glass and no switching therefore occurs. The two pyro sensors have a detection angle of 240° with an opening angle of 180°.

Important: the safest motion detection is obtained when the device is mounted and aligned laterally to the walking direction and no obstacles (such as trees and walls, for example) obstruct the view.

Installation

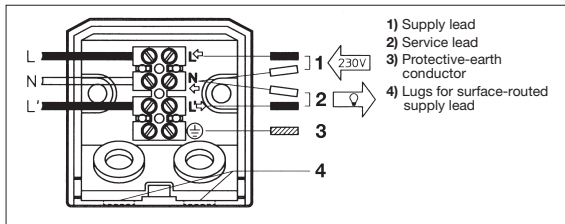

Wall mounting

Warning: installation involves a mains connection. With 230 V, a risk of electrocution exists! Therefore, switch off the power first and check freedom from voltage with a voltage tester. Installation of the sensor involves work on the mains power supply; this work must therefore be carried out professionally in accordance with regulations. Please note that the motion detector must be protected by a 10 A circuit breaker.

The installation site should be at least 50 cm from a light, since the latter's heat radiation could result in false triggering of the sensor. The installation height should be approx. 2 m.

Unscrew the fastening screw **■** counterclockwise with a screwdriver, slide down the mounting plate **■** and remove it. Do not undo the internal wiring to the terminal block, but extract the block by pulling it gently.

Insert the rubber plugs into the mounting plate. Hold the mounting plate against the wall and mark the drill holes (paying attention to the wiring arrangement in the wall), drill the holes and insert the dowels. In order to be able to perform a switching operation, a power supply lead with at least two phases must run to the unit and a second lead out to the consumer. The two rubber plugs can be pierced for this purpose with a screwdriver. Two lugs are provided on the bottom of the wall fastener for surface wiring. These can be snapped off easily. After passing the wiring through, the mounting plate can be screwed in place.

■ Connection of the mains lead

The mains lead consists of a 2-3 phase cable.

L = phase conductor (usually black, brown or grey)

N = neutral conductor (usually blue)

PE = protective-earth conductor, if present (green/yellow)

If in doubt, the cable must be identified with a voltage tester. Switch off the current again. The wire terminals are for the mains lead. The phase conductor (**L**) is connected from above to the first terminal (see arrow) and the neutral conductor (**N**) to the second terminal.

If the green/yellow protective-earth conductor is present, connect this to the bottom terminal provided.

Important: Getting the cable connections crossed will produce a short circuit in the unit or in your fuse box. In this case, the individual wires must be re-identified and re-connected. A mains switch for ON and OFF switching can of course be installed in the mains lead.

■ Connection of the service lead

The service lead (e.g. light) likewise consists of a 2-3 phase cable which is connected to terminals **N** and **L'**. The phase conductor of the consumer (black, brown or grey cable) is connected to the terminal marked **L'**. The neutral conductor (blue cable) is clamped to the terminal marked **N** together with the mains lead neutral conductor. Connect any green/yellow protective-earth conductor to the lower terminal.

Wiring examples

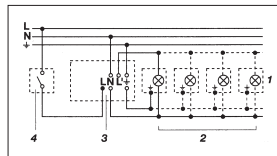

1. Fixture without neutral conductor

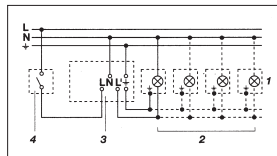

2. Fixture with neutral conductor

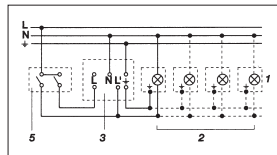

3. Connection via series switch for manual and automatic operation

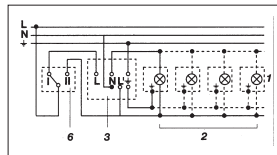

4. Connection to double-throw switch for permanent light and automatic operation

Setting I:

automatic operation

Setting II:

manual operation for permanent light

Important:

The unit cannot be switched off, only optional operation between settings I and II.

- 1) e.g. 1-4 x 100 W filament bulbs
- 2) consumer, lighting max. 1000 W (refer to Technical specifications)
- 3) IS 240 DUO connection terminals
- 4) indoor switch
- 5) indoor series switch, manual, automatic
- 6) indoor double-throw switch, automatic, permanent light

Function

After the motion detector has been connected and fastened to its wall mount, the system can be switched ON.

Two setting options are available after removing the decorative ring **■**.

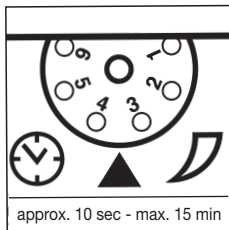

Switch-off delay (time setting)

(Factory setting: 10 sec.)

Light ON duration can infinitely varied from approx. 10 sec. to a maximum of 15 min.

Control dial set to (1) =

shortest time (10 sec.)

Control dial set to (6) =

longest time (15 min.)

The shortest time setting is recommended when adjusting the detection zone and performing the function test.

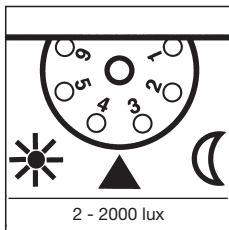

Twilight setting

(Factory setting: 2000 lux)

The sensor's response threshold can be infinitely varied from 2 – 2000 lux.

Control dial set to (1) =

daylight operation at approx. 2000 lux.

Control dial set to (6) =

night-time operation at approx. 2 lux.

The adjusting screw must be turned fully anti-clockwise when adjusting the detection zone and performing the function test in daylight.

Reach setting/adjustment

Assuming an installation height of 2 m, the maximum reach of the sensor is 12 m. Optimum adjustment of the detection zone is possible according to needs. The shrouds **■** provided serve to cover any desired number of lens segments and individually reduce the reach. Fine adjustment is also possible by turning the sensor housing **■** by $\pm 80^\circ$. The shrouds **■** can be divided vertically or horizontally along

the grooved divisions, or cut with scissors. After removing the decorative ring **■**, the shrouds are to be suspended on the upper part of the sensor lens. The decorative ring **■** is subsequently to be reappalled and the shrouds **■** are fixed firmly in place. False switching by cars and pedestrians, etc. is therefore ruled out, or risk areas deliberately monitored.

Technical specifications

Dimensions (H x W x D): 90 x 60 x 100 mm

Output:



Filament bulbs,
1000 W max., operating on 230 V AC



Fluorescent lamp, 500 W max.,
at $\cos \varphi = 0.5$, inductive load at 230 V AC
6 x 58 W each max., $C \leq 132 \mu\text{F}$
operating on 230 V AC ¹⁾



Connection: 230–240 V, 50 Hz

Angle of coverage: 240° (with 180° angle of aperture)

Pivoting range of the sensor: Fine adjustment $\pm 80^\circ$

Reach: max. 12 m (electronically stabilised)

Time setting: 10 sec. – 15 min.

Twilight setting: 2 – 2000 lux

IP rating: IP 54

¹⁾ Fluorescent lamps, low-energy bulbs, LED lights with electronic ballast (total capacity of all connected ballasts below the value specified).

Troubleshooting

Malfunction	Cause	Remedy
IS 240 DUO without power	<ul style="list-style-type: none">■ Fuse has blown; not switched ON■ Short-circuit	<ul style="list-style-type: none">■ Replace fuse, switch ON mains switch, check wiring with voltage tester■ Check connections
IS 240 DUO does not switch ON	<ul style="list-style-type: none">■ Twilight setting in night-time mode during daytime operation■ Bulb burned out■ Power switch OFF■ Fuse blown■ Detection zone not correctly adjusted	<ul style="list-style-type: none">■ Adjust setting■ Replace light bulb■ Switch ON■ Replace fuse, check connection if necessary■ Readjust
IS 240 DUO does not switch OFF	<ul style="list-style-type: none">■ Continued movement within the detection zone■ Switched ON light is within detection zone and switches ON again as a result of temperature change■ Set to continuous operation by indoor series switch	<ul style="list-style-type: none">■ Check zone and readjust if necessary or apply shroud■ Readjust zone or apply shroud■ Series switch to automatic
IS 240 DUO keeps switching ON/OFF	<ul style="list-style-type: none">■ Switched ON light is within detection zone■ Animals moving in detection zone	<ul style="list-style-type: none">■ Adjust detection zone or apply shrouds, increase distance■ Adjust zone or apply shrouds

Malfunction

IS 240 DUO switches ON when it should not

Cause

- Wind is moving trees and bushes in the detection zone
- Cars in the street are detected
- Sudden temperature changes due to weather (wind, rain, snow) or exhaust air from fans or open windows

Remedy

- Adjust zone or apply shrouds
- Adjust zone or apply shrouds
- Adjust detection zone or install in a different place

Maintenance/care

The motion sensor is suitable for automatic switching of lights or alarms. The unit is not suitable for special burglary alarm systems, since it lacks the sabotage protection prescribed for this purpose. Weather can affect operation of the sensor.

Strong gusts of wind, snow, rain and hail can cause switching errors, since the sudden temperature changes cannot be distinguished from heat sources. The detection lens **■** can be cleaned with a damp cloth (without detergents) if dirty.

Functional warranty

This STEINEL product has been manufactured with great care, and its operation and safety have been tested in conformity with the current regulations. Production is also submitted to final random-sample testing. STEINEL undertakes the guarantee for perfect condition and function. The warranty period is 36 months, starting on the date of sale to the user. We undertake to remedy faults caused by material or manufacturing defects. This warranty undertaking shall be performed by the repair or replacement of the defective parts, at our own discretion. This warranty shall not cover damage to wearing parts or damage and faults caused by incorrect operation or maintenance. Breakage due to a fall is also not covered. Further consequential damage to external items is excluded.

Claims under warranty shall only be accepted if the product is sent fully assembled and well packed complete with sales slip or invoice (date of purchase and dealer's stamp) to the appropriate Service Centre.

Repair Service:
Please ask your nearest service centre how to proceed for repairing faults not covered by the warranty or occurring after the warranty expires.



FR - Instructions de montage



Consignes de sécurité

- Avant toute intervention sur le détecteur de mouvement, couper l'alimentation électrique !
- Pendant le montage, les conducteurs à raccorder doivent être hors tension. Il faut donc d'abord couper le courant et s'assurer de l'absence de courant à l'aide d'un testeur de tension.
- L'installation du détecteur de mouvement implique une intervention sur le réseau électrique et doit donc être effectuée correctement et conformément à la norme NF C-15100.

Le principe

Pour votre confort et votre sécurité, le mouvement allume la lumière, commande une alarme, etc.

Que ce soit pour la porte d'entrée, le garage, la terrasse ou l'abri à voiture, dans la cage d'escalier, l'entrepôt ou la cave, ce détecteur de mouvement est rapidement installé et prêt à fonctionner.

L'IS 240 DUO est muni de deux détecteurs pyroélectriques de 120° qui détectent le rayonnement de chaleur invisible émis par les corps en mouvement (personnes, animaux, etc.). Ce rayonnement de chaleur capté est ensuite traité par un système électro-

nique qui met en marche l'appareil raccordé (p.ex. une lampe). Les obstacles comme les murs ou les vitres s'opposent à la détection du rayonnement de chaleur et empêchent toute commutation. Les deux détecteurs pyroélectriques couvrent un angle de détection de 240° avec une ouverture angulaire de 180°.

Important : la détection des mouvements est la plus fiable quand l'appareil est monté ou orienté perpendiculairement au sens de passage et qu'aucun obstacle (arbre, mur, etc.) n'obstrue le champ de visée.

Installation

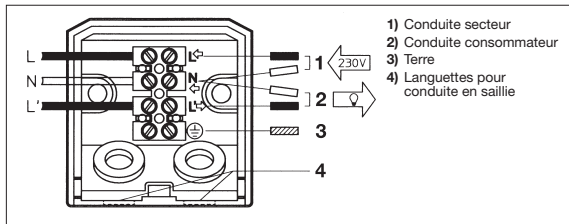

■ Montage mural

Attention : le montage comprend le raccordement au secteur. La tension de 230 V peut être mortelle ! Il faut donc d'abord couper le courant et s'assurer de l'absence de courant à l'aide d'un testeur de tension. L'installation du détecteur implique une intervention sur le réseau électrique et doit donc être effectuée correctement et conformément à la norme NF C-15100.

Note: le détecteur de mouvement doit être protégé par un disjoncteur de protection de ligne 10 A. Il faut monter l'appareil à 50 cm au moins de toute lampe dont la chaleur pourrait entraîner un déclenchement intempestif du détecteur. La hauteur de montage doit se situer à environ 2 m.

À l'aide d'un tournevis, desserrer la vis de fixation **2** dans le sens inverse des aiguilles d'une montre, pousser la plaque de montage **1** vers le bas et la retirer.

Ne pas débrancher le câble intérieur au niveau du domino mais enlever le domino entier en le tirant légèrement. Placer les joints caoutchouc fournis dans la plaque de montage. Maintenir la plaque de montage au mur et marquer l'emplacement des trous en faisant attention à la position des câbles dans le mur, percer les trous, mettre les chevilles en place.

Pour que la commutation soit possible, le détecteur doit être alimenté par un câble secteur au moins bipolaire et être relié au consommateur par un autre câble. On peut percer les deux joints caoutchouc avec un tournevis pour y faire passer les câbles. Afin de permettre le câblage en saillie, la fixation murale présente en bas deux languettes faciles à casser. Après avoir passé les câbles, visser la plaque de montage

■ Branchement du câble secteur

La conduite secteur est composée d'un câble à 2-3 conducteurs :

- L** = phase (généralement noir, marron ou gris)
- N** = neutre (généralement bleu)
- PE** = conducteur de terre éventuel (vert/jaune)

En cas de doute, il faut identifier les câbles avec un testeur de tension puis les remettre hors tension. Les dominos sont destinés à la conduite secteur. Le conducteur de phase (**L**) se branche par le haut dans la première borne (cf. flèche) et le conducteur de neutre (**N**) dans la deuxième borne. S'il existe un conducteur de terre vert/jaune, le brancher dans la borne inférieure prévue à cet effet.

■ Branchement de l'appareil à connecter

Le branchement des appareils (p.ex. lampe) s'effectue également avec un câble à 2-3 conducteurs. Le branchement se fait aux bornes **N** et **L'**. Le conducteur de phase de l'appareil à connecter (câble noir, marron ou gris) doit être raccordé à la borne **L'**. Le conducteur de neutre (câble bleu) doit être raccordé à un conducteur de neutre de la conduite secteur dans la borne **N**. Le conducteur de terre éventuel (vert/jaune) doit être raccordé à la borne inférieure.

Important : une inversion des branchements entraînera plus tard un court-circuit dans l'appareil ou dans le boîtier à fusibles. Dans ce cas, il faut à nouveau identifier les câbles et les raccorder en conséquence. Il est bien sûr possible de monter sur la conduite secteur un interrupteur permettant la mise en ou hors circuit de l'appareil.

Exemples de branchement

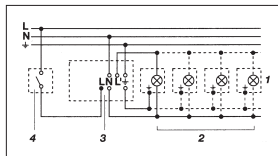

1. Lampe sans conducteur de neutre

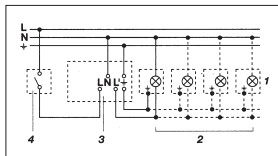

2. Lampe avec conducteur de neutre

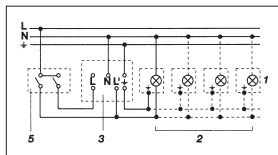

3. Raccordement par interrupteur en série pour la commande manuelle ou automatique

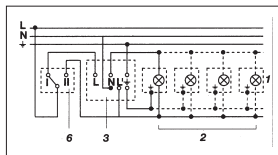

4. Raccordement par un interrupteur va-et-vient pour un éclairage permanent ou une commande automatique

Position I :
commande automatique

Position II :
commande manuelle, éclairage permanent

Attention : une mise hors circuit de l'appareil n'est pas possible, seul le choix de la commande entre la position I ou II est possible.

- 1) Par exemple, 1-4 lampes à incandescence de 100 W
- 2) Consommateur, éclairage max. 1 000 W (cf. caractéristiques techniques)
- 3) Bornes de l'IS 240 DUO
- 4) Interrupteur de l'habitation
- 5) Interrupteur en série de l'habitation, pour une commande manuelle ou automatique
- 6) Interrupteur va-et-vient de l'habitation, pour une commande automatique ou un éclairage permanent

Fonctionnement

Après avoir branché et monté le détecteur à l'aide de sa fixation murale, vous pouvez mettre l'installation en service. Après avoir retiré l'anneau de

protection 2 de l'appareil, vous disposez de deux possibilités de réglage.

Temporisation de l'extinction (minuterie)

(Réglage effectué en usine : 5 s)

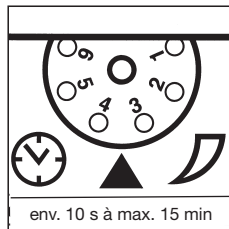

Durée d'éclairage réglable en continu d'env. 10 s à max. 15 mn
Bouton de réglage sur (1) = durée minimum (10 s)
Bouton de réglage sur (6) = durée maximum (15 mn)

Lors du réglage de la zone de détection du détecteur de mouvement et du test de fonctionnement, nous recommandons de régler la durée la plus courte.

Réglage de crépuscularité

(Réglage effectué en usine : 2 000 lux)

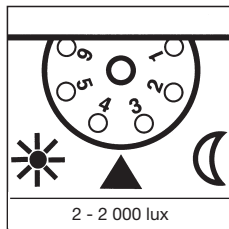

Seuil de réaction du détecteur réglable en continu de 2 à 2000 lux.

Bouton de réglage positionné sur (1) = fonctionnement diurne env. 2000 lux.
Bouton de réglage positionné sur (6) = fonctionnement nocturne env. 2 lux.

Lors du réglage de la zone de détection du détecteur de mouvement et du test de fonctionnement en plein jour, il faut mettre la vis de réglage en butée à gauche.

Réglage de la portée/ajustage

Quand il est monté à une hauteur de 2 m, le détecteur a une portée maximale de 12 m. Il est possible de régler la zone de détection de façon optimale en fonction des besoins. Les caches enfichables fournis **1** permettent de masquer le nombre voulu de segments de lentille ou de réduire la portée en fonction des besoins. On peut affiner le réglage en tournant le boîtier du détecteur **3** de $\pm 80^\circ$. On peut casser les caches **1** selon les découpages prévus tant dans le sens

horizontal que vertical ou les découper à l'aide d'une paire de ciseaux. On les accroche ensuite dans la partie supérieure de la lentille du détecteur après avoir retiré l'anneau de protection **2**. On remet ensuite l'anneau de protection **2** en place afin de fixer les caches enfichables **1**. On peut ainsi éviter les déclenchements intempestifs dus notamment à des voitures ou à des passants ou assurer une surveillance ciblée des endroits à risques.

Caractéristiques techniques

Dimensions (H x L x P) : 90 x 60 x 100 mm

Puissance :



Lampes à incandescence,
1000 W max. pour 230 V CA



Tube fluorescent, 500 W max.
pour $\cos \varphi = 0,5$, charge inductive pour 230 V CA
6 x 58 W max. chacune, $C \leq 132 \mu\text{F}$
pour 230 V CA ^{*)}



Alimentation : 230 – 240 V, 50 Hz

Angle de détection : 240° avec ouverture angulaire de 180°

Orientabilité du détecteur : Réglage de précision $\pm 80^\circ$

Portée : max. 12 m (stabilisée élect.)

Temporisation : 10 s – 15 min

Réglage de crépuscularité : 2 – 2 000 lux

Classe : IP 54

^{*)} Tubes fluorescents, lampes à économie d'énergie, lampes LED avec ballast électronique (capacité totale de tous les ballasts connectés inférieure à la valeur indiquée).

Dysfonctionnements

Problème	Cause	Remède
L'appareil n'est pas sous tension	<ul style="list-style-type: none"> ■ Fusible défectueux, appareil hors circuit ■ Court-circuit 	<ul style="list-style-type: none"> ■ Changer le fusible défectueux, mettre l'interrupteur en circuit, vérifier le câble à l'aide d'un testeur de tension ■ Vérifier le branchement
L'appareil ne s'allume pas	<ul style="list-style-type: none"> ■ Pendant la journée, le réglage de crépuscularité est en position nocturne ■ Ampoule défectueuse ■ Interrupteur en pos. ARRÊT ■ Fusible défectueux ■ Réglage incorrect de la zone de détection 	<ul style="list-style-type: none"> ■ Régler à nouveau ■ Changer l'ampoule ■ Mettre en circuit ■ Changer le fusible, éventuellement vérifier le branchement ■ Régler à nouveau
L'appareil ne s'éteint pas	<ul style="list-style-type: none"> ■ Mouvement continu dans la zone de détection ■ La lampe raccordée se trouve dans la zone de détection et se rallume sous l'effet des variations de température ■ Mode éclairage permanent. commandé au niveau de l'interrupteur en série de l'habitation 	<ul style="list-style-type: none"> ■ Contrôler la zone de détection, éventuellement la régler à nouveau ou la masquer ■ Modifier le champ ou masquer ■ Mettre l'interrupteur en série sur commande automatique
L'appareil s'allume et s'éteint continuellement	<ul style="list-style-type: none"> ■ La lampe raccordée se trouve dans la zone de détection ■ Des animaux se déplacent dans la zone de détection 	<ul style="list-style-type: none"> ■ Modifier la zone ou la masquer, augmenter la distance ■ Modifier la zone ou la masquer

Problème	Cause	Remède
Allumage intempestif	■ Le vent agite des arbres et des arbustes dans la zone de détection	■ Modifier la zone ou la masquer
	■ Détection de voitures passant sur la chaussée	■ Modifier la zone ou la masquer
	■ Variations subites de température dues aux intempéries (vent, pluie, neige) ou à des courants d'air provenant de ventilateurs ou de fenêtres ouvertes	■ Modifier la zone, monter l'appareil à un autre endroit

Utilisation/entretien

Le détecteur de mouvement est indiqué pour la commutation automatique de l'éclairage et de l'alarme. Il n'est toutefois pas prévu pour les alarmes spéciales anti-intrusion car il n'est pas protégé contre le vandalisme. Les conditions atmosphériques peuvent influencer le fonctionnement du détecteur de mouvement.

Les rafales de vent, la neige, la pluie, la grêle peuvent entraîner un déclenchement intempestif car le détecteur ne peut pas distinguer les brusques variations de température des sources de chaleur. Si la lentille ■ se salit, on la nettoiera avec un chiffon humide (ne pas utiliser de détergent).

Service après-vente et garantie

Ce produit STEINEL a été fabriqué avec le plus grand soin. Son fonctionnement et sa sécurité ont été contrôlés suivant des procédures fiables et il a été soumis à un contrôle final par sondage. STEINEL garantit un état et un fonctionnement irréprochables. La durée de garantie est de 36 mois et débute au jour de la vente au consommateur. Nous remédions aux défauts provenant d'un vice de matière ou de construction. La garantie sera assurée à notre discrétion par réparation ou échange des pièces défectueuses. La garantie ne s'applique ni aux pièces d'usure, ni aux dommages et défauts dus à une utilisation ou maintenance incorrectes, ni aux bris de pièces consécutifs à une chute. Les dommages consécutifs causés à d'autres objets sont exclus de la garantie.

La garantie ne s'applique que si l'appareil non démonté est retourné à la station de service après-vente la plus proche, dans un emballage adéquat, accompagné d'une facture ou d'un ticket de caisse portant la date d'achat et le cachet du vendeur.

Service de réparation : Une fois la garantie expirée ou en cas de vices non couverts par la garantie, veuillez contacter la station de service après-vente la plus proche pour savoir si une remise en état est possible.

36 mois
GARANTIE
de fonctionnement

NL - Gebruiksaanwijzing



Veiligheidsvoorschriften

- Voor alle werkzaamheden aan de bewegingsmelder dient de spanningstoevoer te worden onderbroken!
- Bij de montage moet de aan te sluiten elektrische leiding spanningsvrij zijn. Daarom EERST de stroom uitschakelen en met een spannings-tester de spanningsloosheid testen.
- Bij de installatie van de bewegingsmelder werkt u met netspanning. Dit moet vakkundig en volgens de gebruikelijke installatievoorschriften en aansluitingsvoorwaarden worden uitgevoerd. (België : (AREI) NBN 15-101)

Het principe

Beweging schakelt licht, alarm en veel meer aan. Voor uw gemak en uw veiligheid.

Huisdeur, garage, terras, carport of trappenhuis, magazijn of kelder, overal is deze infrarood-bewegingsmelder snel gemonteerd en gebruiksklaar.

De IS 240 DUO voor montage aan het plafond is voorzien van twee 120°-pyro-sensoren, die de onzichtbare warmtestraling van bewegende lichamen (mensen, dieren, etc.) registreren. Deze zo geregistreerde warmtestraling wordt elektronisch omgezet en aangesloten apparatuur (bijv. een lamp)

wordt ingeschakeld. Door hindernissen, zoals bijv. muren of ruiten, wordt geen warmtestraling herkend, dus vindt ook geen schakeling plaats. Met behulp van de twee pyro-sensoren wordt een registratiehoek van 240° met een openingshoek van 180° bereikt.

Belangrijk: De veiligste bewegingsregistratie heeft u, als het apparaat zijdelings in de looprichting gemonteerd resp. gericht wordt en er geen hindernissen (zoals bijv. bomen, muren etc.) het zicht belemmeren.

Installation

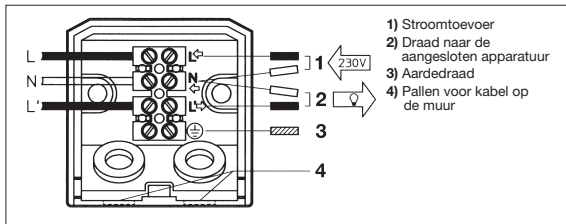

■ Wandbevestiging

Let op: Montage betekent netaansluiting. 230 V is levensgevaarlijk! Daarom eerst de stroom uitschakelen en op spanningsloosheid testen met een spanningstester. Bij de installatie van de sensor wordt met netspanning gewerkt, dit moet vakkundig volgens NEN 1010 worden uitgevoerd.

Houdt u er a.u.b. rekening mee, dat de bewegingsmelder met een 10 A-veiligheidschakelaar moet worden beveiligd.

De montageplaat moet minstens 50 cm van een lamp verwijderd zijn, omdat de warmtestraling het systeem kan activeren. De montagehoogte moet ca. 2 m bedragen. Met een schroevendraaier de bevestigingsschroef **1** tegen de wijzers van de klok losschroeven, montageplaat **2** naar beneden schuiven en afnemen. De draden naar het kroonsteentje niet losmaken, maar het complete kroonsteentje uittomen door voorzichtig te trekken. De meegeleverde rubber dopjes in de montageplaat drukken.

De montageplaat tegen de wand houden en de boorgaten aftekenen; let op de stroomleiding in de wand, gaten boren en van pluggen voorzien.

Om een schakeling tot stand te brengen, moet de sensor op het lichtnet worden aangesloten d.m.v. minimaal een 2-polige kabel naar de sensor en een tweede kabel naar de verbruiker. De twee rubber dopjes kunnen daarvoor met een schroevendraaier worden doorgestoken. Voor montage met ondertoevoer van de netspanningskabel zijn twee pallen onderaan de wandbevestiging voorzien, die gemakkelijk kunnen worden afgebroken. Tenslotte de afschermplaat van het huis **3** weer bevestigen.

■ Aansluiting van de stroomtoevoer

De stroomtoevoer bestaat uit een 2- tot 3-polige kabel.

L = stroomdraad

(meestal in Nederland meestal bruin soms zwart)

N = nuldraad (meestal blauw)

PE = eventuele aarddraad (groen/geel)

In geval van twijfel moeten de kabels met een spanningstester worden geïdentificeerd; vervolgens weer spanningsvrij maken. De kroonsteentjes zijn voor de stroomtoevoer. De stroomdraad (**L**) komt van bovenaf gezien in de eerste (zie pijl) en de nuldraad (**N**) komt in de tweede klem. Is er ook een groen/gele aarddraad, dan kan deze in de daarvoor aanwezige onderste klem worden aangesloten.

■ Aansluiting van de draad naar de aangesloten apparatuur

Deze kabel (bijv. naar de lamp) is ook 2- tot 3-polig. De aansluiting geschiedt in de klemmen **N** en **L'** bruine draad in de sensor. De stroomvoerende draad van het aangesloten apparaat (zwarte of bruine kabel) wordt in de met **L'** aangegeven klem gemonteerd. De nuldraad (blauw) komt in de met **N** aangegeven klem, tezamen met de nuldraad van de stroomtoevoer. De eventueel aanwezige groen/gele aarddraad wordt in de onderste klem gemonteerd.

Belangrijk: Verwisseling van de aansluitingen leidt in het apparaat of in uw zekeringenkast tot kortsluiting. In dit geval moeten de draden nogmaals geïdentificeerd worden en opnieuw aangesloten. In de stroomtoevoerkabel kan natuurlijk een netschakelaar voor IN- en UIT-schakelen worden gemonteerd.

Aansluitvoorbeelden

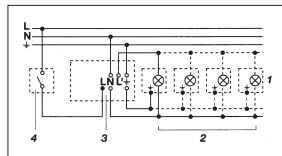

1. Lamp zonder aanwezige nuldraad

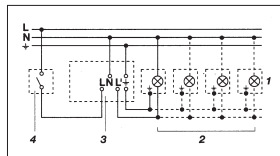

2. Lamp met aanwezige nuldraad

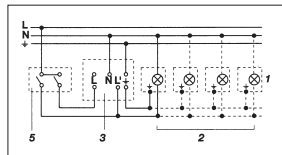

3. Aansluiting via serieschakelaar voor handschakeling en automatische werking

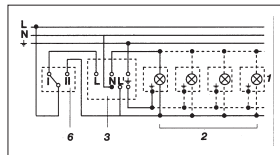

4. Aansluiting via een wisselschakelaar voor permanente verlichting en automatische werking

Stand I: automatische werking
Stand II: handschakeling voor permanente verlichting

Opgelet:

Uitschakelen van de installatie is niet mogelijk, alleen de keuze tussen stand I en II.

- 1) Bijv. 1–4 x 100 W gloeilampen
- 2) Aangesloten apparatuur, verlichting max. 1000 W (zie Technische gegevens)
- 3) Aansluitklemmen van de IS 240 DUO
- 4) Schakelaar binnenshuis
- 5) Serieschakelaar binnenshuis, hand, automatisch
- 6) Wisselschakelaar binnenshuis, automatisch, permanente verlichting

Functies

Nadat de bewegingsmelder aangesloten en met de wandhouder bevestigd is, kan de stroom worden ingeschakeld.

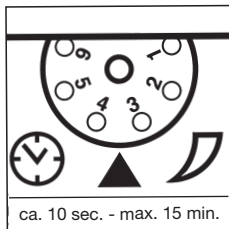

Uitschakelvertraging (tijdstelling) (fabrieksinstelling: 10 sec.)

Traploos instelbare brandduur van ca. 10 sec. – max. 15 min.

Instelknopje op (1) =

kortste tijd (10 sec.)

Instelknopje op (6) =

langste tijd (15 min.)

Bij de instelling van de bewegingsmelder voor het registratiebereik en voor de functietest wordt aangeraden de kortste tijd in te stellen.

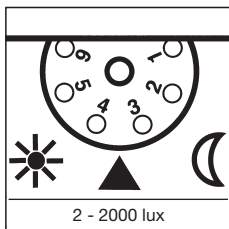

Schemerinstelling (fabrieksinstelling: 2000 lux)

Traploos instelbare drempelwaarde van de sensor van 2 – 2000 lux.

Instelknopje op (1) gezet =

daglichtstand ca. 2000 lux.

Instelknopje op (6) gezet =

schemerstand ca. 2 lux.

Bij de instelling van de bewegingsmelder voor het registratiebereik en voor de functietest bij daglicht moet de stelschroef naar de linkeraanslag staan.



Twee inschakelmogelijkheden zijn, na het afnemen van de bevestigingsring **1**, op het apparaat aanwezig.

Reikwijdte-instelling/fijninstelling

Bij een aangenomen montagehoogte van 2 m bedraagt de maximale reikwijdte van de sensor 12 m. Indien gewenst kan het registratiebereik optimaal worden ingesteld. De meegeleverde afdekplaatjes **6** kunnen zoveel lenssegmenten als nodig afschermen om de reikwijdte individueel te verkleinen. Door het sensorhuis **8** $\pm 80^\circ$ te draaien is bovendien nog een fijninstelling mogelijk. De afdekplaatjes **9** kunnen langs de inkepingen horizontaal of verticaal worden afgebroken of

met een schaar worden doorgeknipt **8**. Na het verwijderen van de bevestigingsring **2** kunnen deze boven in de sensorlens worden gehangen. De bevestigingsring **2** daarna weer vastdraaien, zodat de afdekplaatjes **6** vast verankerd worden. Hierdoor worden foutieve inschakelingen door bijv. auto's, voorbijgangers etc. uitgesloten of de risicoplaatsen gericht gecontroleerd.

Technische gegevens

Afmetingen (h x b x d):	90 x 60 x 100 mm
Vermogen:	Gloeilampen, max. 1000 W bij 230 V AC
	TL-buis, max. 500 W bij $\cos \varphi = 0,5$, inductieve belasting bij 230 V AC
	6 x max. 58 W, C $\leq 132 \mu\text{F}$ bij 230 V AC ¹⁾
	
Stroomtoevoer:	230–240 V, 50 Hz
Registratiehoek:	240° met 180° openingshoek
Zwenkbereik sensor:	fijninstelling $\pm 80^\circ$
Reikwijdte:	max. 12 m (elektronisch gestabiliseerd)
Tijdstelling:	10 sec. – 15 min.
Lichtgevoelighedsinstelling:	2 – 2000 lux
Bescherming:	IP 54

¹⁾ TL-lampen, spaarlampen, led-lampen met elektronisch voorschakelapparaat (totale capaciteit van alle aangesloten voorschakelapparaten mag de aangegeven waarde niet overstijgen).

Bedrijfsstoringen

Storing	Oorzaak	Oplossing
Zonder spanning	<ul style="list-style-type: none">■ zekering defect, niet ingeschakeld■ kortsluiting	<ul style="list-style-type: none">■ nieuwe zekering, netschakelaar inschakelen, leiding testen met spanningstester■ aansluitingen testen
Schakelt niet aan	<ul style="list-style-type: none">■ bij daglicht, lichtinstelling staat op schemerstand■ gloeilamp defect■ netschakelaar UIT■ zekering defect■ registratieberek niet gericht ingesteld	<ul style="list-style-type: none">■ opnieuw instellen■ gloeilamp verwisselen■ inschakelen■ nieuwe zekering, evt. aansluiting controleren■ opnieuw instellen
Schakelt niet uit	<ul style="list-style-type: none">■ permanente beweging in het registratieberek■ geschakelde verlichting bevindt zich binnen het registratieberek, zodat deze door temperatuurverschillen steeds ingeschakeld wordt■ serieschakelaar binnenshuis staat op permanent gebruik	<ul style="list-style-type: none">■ bereik controleren, evt. opnieuw afstellen of met afdekplaatjes afschermen■ bereik veranderen resp. afdekken■ serieschakelaar instellen op automatisch
Schakelt steeds AAN/UIT	<ul style="list-style-type: none">■ geschakelde verlichting bevindt zich binnen het registratieberek■ bewegende dieren binnen het registratieberek	<ul style="list-style-type: none">■ bereik veranderen resp. afschermen, afstand vergroten■ bereik veranderen resp. afschermen

Storing

Oorzaak

Oplossing

Schakelt ongewenst aan	<ul style="list-style-type: none">■ wind beweegt bomen en struiken binnen het registratiegebied■ registratie van auto's op straat■ plotselinge verandering van temperatuur door het weer (wind, regen, sneeuw) of afvoerlucht van ventilatoren, open ramen	<ul style="list-style-type: none">■ bereik veranderen resp. afschermen■ bereik veranderen resp. afschermen■ bereik veranderen of montageplaats verleggen
------------------------	--	--

Gebruik/onderhoud

De bewegingsmelder is geschikt voor het schakelen van licht en alarm. Voor speciale inbraakalarminstallaties is het apparaat niet geschikt, omdat de voorgeschreven sabotagebeveiliging hiervoor ontbreekt. Weersinvloeden kunnen de werking van de bewegingsmelder beïnvloeden, bij hevige

windvlagen, sneeuw, regen, hagel kan een foutieve schakeling voorkomen, omdat de plotselinge temperatuurverschillen niet van warmtebronnen onderscheiden kunnen worden. De registratielens **1** kan bij vervuiling met een vochtige doek (zonder reinigingsmiddel) worden schoongemaakt.

Functie-garantie

Dit STEINEL-product is met grote zorgvuldigheid gefabriceerd, getest op goede werking en veiligheid volgens de geldende voorschriften, en aansluitend steekproefsgewijs gecontroleerd. STEINEL verleent garantie op de storingvrije werking.

De garantietermijn bedraagt 36 maanden en gaat in op de datum van aanschaf door de klant. Alle klachten, die berusten op materiaal- of fabricagefouten, worden door ons opgelost. De garantie bestaat uit reparatie of vernieuwen van de defecte onderdelen, door ons te beoordelen. Garantie vervalt bij schade aan onderdelen, die aan slijtage onderhevig zijn, bij schade of gebreken, die door ondeskundig gebruik of onderhoud ontstaan, alsmede bij breuk door vallen. Schade aan andere voorwerpen is uitgesloten van garantie.

De garantie wordt alleen verleend, als het niet-gedemonteerd apparaat met kassabon of rekening (met aankoopdatum en winkeliersstempel), goed verpakt, aan het betreffende serviceadres wordt opgestuurd of binnen de eerste 6 maanden naar de winkelver wordt teruggebracht.

Reparatie-service:
Informeer na afloop van de garantietermijn of bij gebreken die niet onder de garantie vallen bij het dichtstbijzijnde serviceadres naar de reparatiemogelijkheden.

36 maanden
FUNCTIE
GARANTIE

IT - Istruzioni per il montaggio



Avvertenze sulla sicurezza

- Prima di effettuare qualsiasi lavoro sul rilevatore di movimento, togliete sempre la corrente!
- Durante il montaggio non deve esserci presenza di tensione nel cavo di allacciamento a rete. Perciò prima di tutto disinserite la corrente e con un indicatore di tensione accertatevi che non ci sia presenza di tensione.
- L'installazione del rilevatore di movimento è un lavoro che richiede un intervento sulla tensione di rete. Essa deve pertanto venire effettuata a regola d'arte in conformità alle prescrizioni per l'installazione ed alle condizioni di allacciamento vigenti nei singoli paesi. (DE-VDE 0100, AT-ÖVE-EN 1, CH-SEV 1000).

Il principio

Il movimento accende la luce, l'allarme e molte altre cose. Per Vostro comfort e sicurezza.

Può essere montato ovunque: porta della casa, garage, terrazza o tettoia per auto, ma anche scala, magazzino o cantina, l'indicatore infrarosso di movimento è presto installato e pronto a funzionare.

L'IS 240 DUO è previsto con due pirosondori da 120° capaci di rilevare la radiazione invisibile del calore da corpi in movimento (persone, animali, ecc.). La radiazione di calore così rilevata viene trasformata in impulsi elettronici che azionano un utilizzatore collegato

(p.es. una lampada). Eventuali impedimenti, come mura o lastre di vetro, impediscono il riconoscimento della radiazione di calore e l'utilizzatore non entra in funzione. Con l'aiuto di due pirosondori è possibile coprire un'angolazione di 240° con angolo di apertura di 180°.

Importante: il campo ottimale per i rilevamenti di movimento si ha quando l'apparecchio viene attivato lateralmente rispetto alla direzione di movimento, senza che sull'area da controllare ci siano ostacoli (come p.es. alberi, mura ecc.

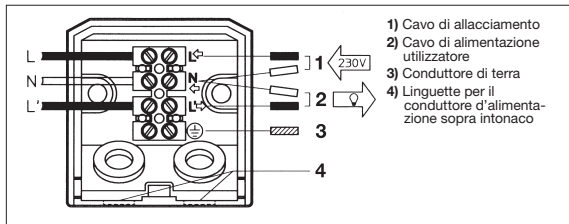

■ Montaggio a muro

Attenzione: il montaggio significa collegamento alla tensione di rete. 230 V equivale a pericolo di morte! Prima del lavoro, occorre pertanto togliere la tensione ed accertare l'assenza di tensione mediante uno strumento di misura della tensione. L'installazione del sensore è un lavoro nell'ambito della tensione di rete. Per questo motivo deve essere eseguita a regola d'arte, secondo VDE 0100. Fate attenzione: proteggete il segnalatore di movimento con un fusibile da 10 A. Il luogo d'installazione dovrebbe distare almeno 50 cm da una fonte luminosa poiché la radiazione termica potrebbe far scattare il sistema. L'altezza d'installazione dovrebbe essere almeno 2 m. Svitare poi la vite di fissaggio **5** in senso anti-orario, spingete lastra di montaggio **6** verso il basso e tiratela. Non togliate il cablaggio interno del morsetto, ma estraete l'intero morsetto tirandolo dolcemente.

Applicate i tappi di gomma allegati nella lastra di montaggio. Tenete la lastra di montaggio ferma sul muro e marcate i fori da perforare; facendo attenzione ai cavi posati all'interno della parete, eseguite i fori; applicate i tasselli.

Per poter eseguire l'allacciamento è necessario il collegamento alla rete tramite un cavo bipolare diretto all'interno del sensore e un secondo cavo dal sensore che va all'utilizzatore esterno. Per fare ciò i due tappi di gomma possono venire spinti fuori con un giravite. Per un cablaggio a parete (giorno) sono previsti due passanti sotto, sul fissaggio a parete. Questi possono venire piegati facilmente. Una volta fatti passare i cavi si può avvitare la lastra di montaggio.

■ Attacco del cavo di collegamento a rete

Il cavo di collegamento a rete ha da 2 a 3 fili.

- L** = filo di fase (in genere nero o marrone)
- N** = filo neutro (in genere blu)
- PE** = conduttore di terra (verde/giallo)

Se avete dei dubbi controllate i cavi con un indicatore di tensione; poi disinserite nuovamente la tensione. I morsetti sono per il cavo di alimentazione. Il filo di fase (**L**) viene inserito nel primo morsetto (vedere freccetta), il filo neutro (**N**) viene inserito nel secondo morsetto. Se esiste il conduttore di terra, fissatelo nell'apposito morsetto inferiore.

■ Attacco del cavo di allacciamento dell'utilizzatore

Il cavo di allacciamento dell'utilizzatore (p.es. una lampada) è anche dotato da fili bi- o tripolari. L'allacciamento viene eseguito con attacco ai morsetti **N** e **L'**. Il cavo di trasmissione di tensione (filo nero o marrone) deve venire attaccato verso l'utilizzatore al morsetto contrassegnato con **L'**.

Il filo neutro (filo blu) viene attaccato al morsetto contrassegnato con **N** assieme al filo neutro del collegamento di rete. L'eventuale filo di terra verde/giallo viene attaccato al contatto di messa a terra.

Importante: lo scambio di collegamenti causa un corto circuito nell'apparecchio o nella sua valvoliera. In questo caso i singoli cavi devono venire reidentificati e quindi rimontati. Naturalmente si può, nel cavo di alimentazione, installare un interruttore per accendere e spegnere la lampada.

Esempi di allacciamento

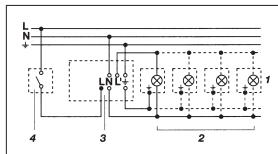

1. Lampada senza preesistente filo neutro

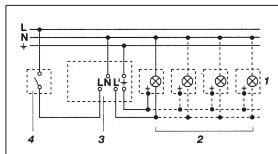

2. Lampada con preesistente filo neutro

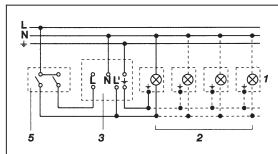

3. Allacciamento tramite un interruttore in serie uso manuale e automatico

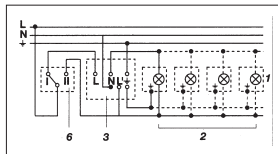

4. Allacciamento tramite deviatore uso d'operazione automatico e ad illuminazione permanente

Posizione I:
funzionamento automatico
Posizione II:
funzionamento manuale illuminazione continua

Attenzione:

Non è possibile disinserire l'impianto, è solo possibile scegliere tra posizione I e posizione II.

- 1) p. es. 1-4 x lampadina ad incandescenza 100 W
- 2) utilizzatore, illuminazione massima 1000 W (vedi dati tecnici)
- 3) morsetti dell'IS 240 DUO
- 4) interruttore all'interno dell'edificio
- 5) commutatore in serie all'interno dell'edificio, manuale, automatico
- 6) deviatore all'interno dell'edificio, operazione automatica, illuminazione permanente

Funzione

Dopo aver fissato il rilevatore di movimento per mezzo del supporto a parete, il sistema può venire inserito.

Ci sono due possibilità di accensione dopo aver tolto lo schermo d'anello dall'apparecchio.

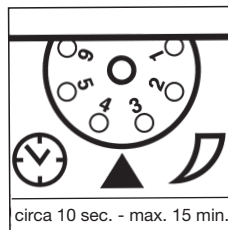

Ritardo di disinserimento (Impostazione del tempo)

(Impostazione da parte del costruttore: 10 sec)

Durata del periodo di illuminazione a regolazione continua tra ca. 10 sec. e max. 15 min.

Regolatore impostato su (1) = durata minima (10 sec)

Regolatore impostato su (6) = durata massima (15 min)

Per l'impostazione del rilevatore di movimento in merito al campo di rilevamento e per il test di funzionamento, si consiglia di impostare il tempo minimo.

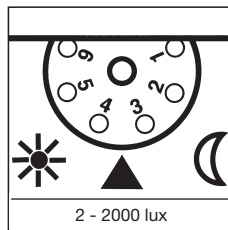

Regolazione di luce crepuscolare

(Impostazione da parte del costruttore: 2000 Lux)

Soglia d'intervento del sensore a regolazione continua da 2 a 2000 Lux.

Regolatore impostato su (1) = funzionamento con luce diurna ca. 2000 Lux.

Regolatore impostato su (6) = funzionamento con luce crepuscolare ca. 2 Lux.



Nella regolazione del rilevatore di movimento per il campo di rilevamento e per il test di funzionamento con luce diurna, la vite di regolazione deve trovarsi sulla battuta sinistra.

Regolazione del raggio d'azione

Supponiamo un'altezza di montaggio di 2 m, il raggio d'azione del sensore è di 12 m. Il raggio d'azione può essere regolato in modo ottimale a seconda delle necessità dell'utente. Sono stati allegati degli appositi elementi di schermatura **1** per la copertura di un numero qualsiasi di segmenti della lente o per abbreviare in modo individuale il raggio d'azione. Facendo ruotare l'involucro del sensore **2** di ca. $\pm 80^\circ$ è inoltre possibile effettuare la regolazione fine del rilevatore. Gli elementi di schermatura **3** possono

venire separati (tagliandoli con le forbici) in senso orizzontale o verticale lungo le separazioni a ciò predisposte **4**. Dopo aver tolto lo schermo ad anello **5**, si devono inserire nel settore superiore della lente del sensore. Si deve quindi rimettere lo schermo ad anello che consente di fissare saldamente gli elementi di schermatura. Così sono escluse le possibilità di accensioni improprie, ad esempio rilevamento di macchine, passanti ecc., oppure è possibile effettuare il controllo finalizzato di punti pericolosi.

Dati tecnici

Dimensioni (l x a x p):	90 x 60 x 100 mm
Potenza:	
	Lampadine, max. 1000 W a 230 V AC
	Tubo fluorescente, max. 500 W a $\cos \varphi = 0,5$, carico induttivo a 230 V AC
	6 x max. 58 W cadauna, $C \leq 132 \mu\text{F}$ a 230 V AC ⁽¹⁾
Allacciamento alla rete:	230 – 240 V, 50 Hz
Angolo di rilevamento:	240° con 180° angolo di apertura
Campo di orientamento del sensore:	regolazione fine $\pm 80^\circ$
Raggio d'azione:	max 12 m (stabilizzati elettronicamente)
Regolazione del periodo di accensione:	10 sec – 15 min
Regolazione di luce crepuscolare:	2 – 2000 Lux
Classe di protezione:	IP 54

⁽¹⁾ Lampada fluorescente, lampadine a basso consumo energetico, lampade LED con ballast elettronico (capacità complessiva di tutti i ballast elettronici allacciati inferiore al valore indicato).

Disturbi di funzionamento

Disturbo	Causa	Rimedi
Senza tensione	<ul style="list-style-type: none"> ■ Difetto di fusibile, non inserito ■ Corto circuito 	<ul style="list-style-type: none"> ■ Cambiate fusibile, inserite l'interruttore principale, controllate il cavo con un indicatore di tensione ■ Controllate gli allacciamenti
L'apparecchio non si accende	<ul style="list-style-type: none"> ■ In funzionamento di giorno l'impostazione di crepuscolo è regolata su funzionamento di notte ■ Difetto di lampadina ad incandescenza ■ Interruttore principale su OFF ■ Difetto di fusibile ■ Campo di rilevamento non impostato con direzione giusta 	<ul style="list-style-type: none"> ■ Eseguite una nuova impostazione ■ Cambiate lampadina ad incandescenza ■ Accendete l'apparecchio ■ Cambiate fusibile, eventualmente controllate l'allacciamento ■ Eseguite una nuova regolazione
L'apparecchio non si spegne	<ul style="list-style-type: none"> ■ Movimento continuo sul campo di rilevamento ■ La lampada accesa si trova nel campo di rilevamento e si accende in seguito a variazioni di temperatura ■ Impostazione su funzionamento continuo a causa dell'interruttore interno in serie in casa 	<ul style="list-style-type: none"> ■ Controllate il campo di rilevamento, eseguite eventualmente una nuova regolazione o una schermatura ■ Modificate o coprite il campo di rilevamento ■ Interruttore di serie automatico
L'apparecchio si accende e si spegne continuamente	<ul style="list-style-type: none"> ■ La lampada accesa si trova nel campo di rilevamento ■ Animali in movimento nel campo di rilevamento 	<ul style="list-style-type: none"> ■ Modificate il campo di rilevamento, aumentate la distanza ■ Cambiate posizione o coprite il campo di rilevamento

Disturbo	Causa	Rimedi
L'apparecchio si accende involontariamente	<ul style="list-style-type: none"> ■ Il vento muove alberi e cespugli nel campo di rilevamento ■ Vengono rilevate automobili sulla strada ■ Improvvisi sbalzi di temperatura dovuti a condizioni atmosferiche (vento pioggia, neve) o causati da aria di scarico di ventilatori o da aria proveniente da finestre aperte 	<ul style="list-style-type: none"> ■ Modificate il campo di rilevamento o schermatelo ■ Cambiate posizione o coprite il campo di rilevamento ■ Cambiate luogo di montaggio o impostatelo altrove

Funzionamento/Cura

Il sistema del sensore è adatto a funzionare nel modo illuminazione e in quello allarme. Non conviene l'uso per gli speciali impianti d'allarme antifurto dato che manca la sicurezza anti-sabotaggio prescritta a tale scopo. Le condizioni atmosferiche possono influire sul funzionamento del sistema del sensore. Raffiche di vento, neve,

pioggia e grandine in fortissima misura possono indurre un collegamento sbagliato dato che fluttuazioni di temperatura improvvisi non possono venire distinte dalle fonti termiche. Se è sporca, la lente di rilevamento **1** può venire pulita con un panno umido (senza usare un detergente).

Garanzia di funzionamento

Questo prodotto STEINEL viene costruito con la massima cura, con controlli di funzionamento e del grado di sicurezza in conformità alle norme vigenti in materia; vengono poi effettuati collaudi con prove di campionamento. STEINEL garantisce la perfetta qualità e il funzionamento. La garanzia si estende a 36 mesi e inizia il giorno d'acquisto dall'utilizzatore. Ripariamo guasti dovuti a difetti di materiale o produzione. Le prestazioni di garanzia comprendono – a nostra discrezione – la riparazione o la sostituzione degli elementi difettosi. Non sussiste nessun diritto di garanzia in caso di difetti sui pezzi soggetti ad usura e in caso di guasti o difetti insorti in seguito a trattamento o manutenzione impropri, come danni da caduta. Sono esclusi dal diritto di garanzia gli ulteriori danni conseguenti su oggetti estranei.

Si può far valere il diritto di garanzia soltanto inviando l'apparecchio propriamente imballato ed accompagnato dallo scontrino di cassa o dalla fattura (con data di acquisto e timbro del negoziante) al competente punto di assistenza tecnica, oppure consegnando l'apparecchio al negoziante entro i primi 6 mesi di garanzia.

Centro assistenza tecnica: in caso di periodo di garanzia scaduto o di difetti che non danno diritto a prestazioni di garanzia, siete pregati di informarVi presso il centro di assistenza più vicino riguardo alla possibilità di riparazione.

36 mesi
GARANZIA
 sulle funzioni

ES - Instrucciones de montaje



Indicaciones para la seguridad

- ¡Interrúmpase la alimentación de tensión antes de realizar cualquier trabajo en el detector de movimientos!
- Al efectuar el montaje debe hallarse la línea de conexión eléctrica libre de tensión. Por tanto, desconecte primero la corriente y compruebe que no hay tensión utilizando un comprobador de tensión.
- La instalación del detector de movimientos supone un trabajo en la red eléctrica. Debe realizarse, por tanto, profesionalmente, de acuerdo con las normativas de instalación y condiciones de acometida específicas de cada país (DE-VDE 0100, AT-ÖVE-EN 1, CH-SEV 1000).

El concepto

El movimiento enciende la luz y activa la alarma, entre otras funciones, para su comodidad y seguridad.

Este detector de movimientos por rayos infrarrojos se monta y pone en funcionamiento rápidamente en cualquier sitio, como puede ser una puerta de entrada, un garaje, una terraza, un parking, unas escaleras, un almacén o un sótano.

El IS 240 DUO va equipado con dos sensores piroeléctricos de 120° que registran la radiación térmica invisible de objetos en movimiento (personas, animales etc.). Esta radiación térmica registrada se transforma electrónicamente, activando un consumidor co-

nectado (p. ej. una lámpara). Obstáculos como paredes o cristales impiden la detección de una radiación térmica, con lo cual no se produce ningún tipo de activación. Los dos sensores piroeléctricos permiten un ángulo de detección de 240° con un ángulo de apertura de 180°.

Importante: La detección de movimientos más segura se consigue montando u orientando el aparato lateralmente con relación al sentido del movimiento y evitando todo tipo de objetos que obstaculicen la visión de los sensores (tales como árboles, muros etc.).

Instalación

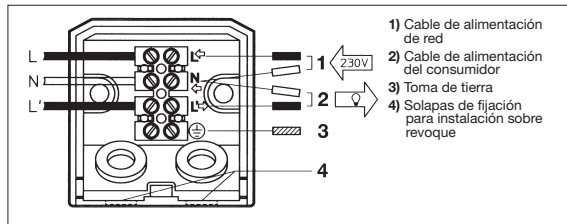

Montaje en la pared

Atención: El montaje significa conexión a la red eléctrica.

¡230 V representan peligro de muerte! Por tanto, desconecte primero la corriente y compruebe que no hay tensión utilizando un comprobador de tensión. La instalación del aparato es un trabajo en la red eléctrica. Debe realizarse por tanto profesionalmente, de acuerdo con las normativas de instalación específicas de cada país. Tenga en cuenta que hay que proteger el detector de movimientos con un interruptor automático de 10 A. El lugar de montaje debe hallarse a una distancia mínima de 50 cm de cualquier lámpara debido a que la radiación térmica de la misma puede hacer que se active erróneamente el sensor. La altura de montaje debe ser de 2 m aproximadamente.

Suelte con un destornillador el tornillo de fijación **5** en sentido contrario a las agujas del reloj y deslice la placa de montaje **6** hacia abajo hasta sacarla. No suelte el cableado del bloque de bornes, sino extraiga el bloque completo tirando suavemente. Inserte en la placa de montaje los tapones de goma adjuntos. Sostenga la placa de montaje contra la pared y marque los orificios a taladrar teniendo en cuenta las conducciones eléctricas en la pared. Taladre los orificios e inserte los tacos. Para poder conectar el aparato hay que efectuar la conexión a la red introduciendo un cable, bipolar como mínimo, en el aparato y extrayendo un segundo cable hasta el consumidor. Para ello pueden perforarse con un destornillador los dos tapones de goma. Para una instalación sobre revoco hay previstas dos solapas en la parte inferior del soporte de pared, que pueden romperse fácilmente. Una vez pasados los conductores, puede atornillarse la placa de montaje.

■ Conexión del cable de alimentación de red

El cable de alimentación de red consta de 2 ó 3 conductores.

L = fase (generalmente)

N = neutro (generalmente azul)

PE = posible toma de tierra (verde/amarillo)

En caso de dudas hay que identificar los conductores con un comprobador de tensión; a continuación desconecte de nuevo la tensión. Los bornes son para el cable de alimentación de red. La fase (**L**) se introduce por arriba en el primer borne (véase flecha) y el neutro (**N**) en el segundo. Si dispone de toma de tierra (conductor verde/amarillo), introdúzcalo en el borne inferior previsto para este fin.

■ Conexión del cable de alimentación del consumidor

El cable de conexión del consumidor (p. ej. una lámpara) consta igualmente de 2 ó 3 conductores. La conexión se realiza en los bornes **N** y **L'**. La fase del consumidor (conductor) se monta en el borne señalado con **L'**. El neutro (conductor azul) se conecta al borne señalado con **N** juntamente con el neutro del cable de alimentación de red. Si existe una toma de tierra (conductor verde/amarillo), se monta en el borne inferior.

Importante: Si se efectúan mal las conexiones, se producirá luego un cortocircuito en el aparato o en la caja de fusibles. En tal caso habrá que identificar una vez más cada uno de los conductores y montarlos de nuevo. Naturalmente, el cable de alimentación de red puede llevar montado un interruptor para conectar y desconectar la tensión.

Ejemplos de conexión

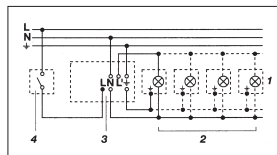

1. Lámpara sin conductor neutro

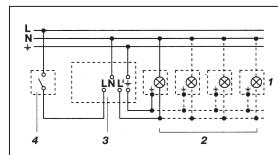

2. Lámpara con conductor neutro

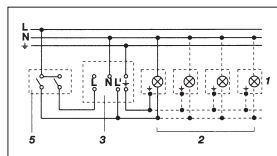

3. Conexión mediante interruptor en serie para funcionamiento manual y automático

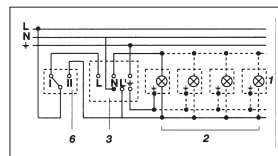

4. Conexión mediante interruptor selector para funcionamiento de alumbrado permanente y automático

Posición I:
Funcionamiento automático

Posición II:
Funcionamiento manual para alumbrado permanente

Atención:

El sistema no puede desconectarse; solo puede elegirse entre la posición I y la II.

- 1) P. ej. 1–4 bombillas de 100 W
- 2) Consumidor, alumbrado máx. 1000 W (véanse Datos técnicos)
- 3) Bornes de conexión del IS 240 DUO
- 4) Interruptor en el interior de la casa
- 5) Interruptor en serie en el interior de la casa, manual, automático
- 6) Interruptor selector en el interior de la casa, automático, alumbrado permanente

Funciones

Una vez conectado y fijado con el soporte de pared, el detector de movimientos puede ponerse en funcionamiento.

El aparato ofrece dos posibilidades de regulación una vez retirado el anillo de protección **2**.

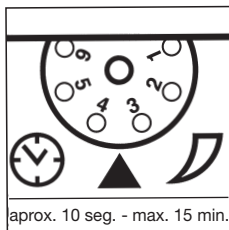

Desconexión diferida (temporización) (configuración de fábrica: 10 seg.)

Temporización de la iluminación sin etapas de 10 seg. a 15 min.

Tornillo de regulación puesto al (1) = tiempo más corto (10 seg.)

Tornillo de regulación puesto al (6) = tiempo más largo (15 min.)

Para la regulación del campo de detección y la prueba de funcionamiento del detector de movimientos se recomienda ajustar el tiempo mínimo.

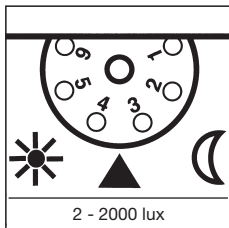

Graduación crepuscular (configuración de fábrica: 2000 lux)

Umbral de respuesta con regulación del sensor sin etapas de 2 - 2000 lux.

Tornillo de regulación puesto al (1) = funcionamiento a la luz del día aprox. 2000 lux.

Tornillo de regulación puesto al (6) = funcionamiento crepuscular aprox. 2 lux. Para la regulación del campo de detección del detector de movimientos y para la prueba de funcionamiento a la luz del día, el tornillo de ajuste debe hallarse al tope izquierdo.

Graduación del alcance/Ajuste

A una altura de montaje supuesta de 2 m, el alcance máximo del sensor es de 12 m. El campo de detección puede ajustarse óptimamente según necesidad. Las cubiertas adjuntas **3** sirven para cubrir tantos segmentos de lente como se desee o bien reducir el alcance según las necesidades individuales. Además, girando la carcasa del sensor **3** $\pm 80^\circ$ puede conseguirse una regulación exacta. Las cubiertas **3** pueden separarse o cortarse con una tijera vertical u horizontalmente siguiendo las líneas de

separación prerranuradas. Una vez retirado el anillo de protección **2** pueden suspenderse en la parte superior de la lente del sensor. A continuación debe acoplarse de nuevo el anillo de protección **2**, quedando así bien ancladas las cubiertas **3**. Permiten así evitar activaciones erróneas provocadas, p. ej., por automóviles o peatones, o bien vigilar puntos de peligro de forma selectiva.

Datos técnicos

Dimensiones (alt. x anch. x prof.):	90 x 60 x 100 mm
Potencia:	bombillas incandescentes, máx. 1000 W con 230 V AC tubo fluorescente, máx. 500 W con $\cos \varphi = 0,5$, carga inductiva con 230 V AC 6 x máx. 58 W, C $\leq 132 \mu\text{F}$ con 230 V AC ¹⁾
Tensión de alimentación:	230 - 240 V, 50 Hz
Ángulo de detección:	240° con ángulo de apertura de 180°
Girabilidad del sensor:	regulación de precisión $\pm 80^\circ$
Alcance:	máx. 12 m (estabilizado electrónicamente)
Temporización:	10 seg. - 15 min.
Regulación crepuscular:	2 - 2000 lux
Tipo de protección:	IP 54

¹⁾ Lámparas fluorescentes, bombillas de bajo consumo, lámparas LED con balastro electrónico (capacidad total de todos los balastros conectados por debajo del valor indicado).

Fallos de funcionamiento

Fallo	Causa	Solución
Sin tensión	<ul style="list-style-type: none"> ■ fusible defectuoso, interruptor en OFF ■ cortocircuito 	<ul style="list-style-type: none"> ■ cambiar fusible, poner interruptor en ON, comprobar la línea de alimentación con un comprobador de tensión ■ comprobar conexiones
No se enciende	<ul style="list-style-type: none"> ■ en funcionamiento a la luz del día, regulación crepuscular ajustada para funcionamiento nocturno ■ bombilla defectuosa ■ interruptor en OFF ■ fusible defectuoso ■ campo de detección sin ajuste selectivo 	<ul style="list-style-type: none"> ■ volver a graduar ■ cambiar bombilla ■ poner interruptor en ON ■ cambiar fusible y dado el caso comprobar conexión ■ volver a ajustar
No se apaga	<ul style="list-style-type: none"> ■ movimiento permanente en el campo de detección ■ lámpara conectada se halla en el campo de detección y se enciende de nuevo debido a un cambio de temperatura ■ interruptor en serie del interior de la casa se halla en funcionamiento permanente 	<ul style="list-style-type: none"> ■ controlar campo de detección y dado el caso ajustar de nuevo o bien cubrir partes del sensor ■ modificar campo de detección o bien cubrir partes del sensor ■ cambiar interruptor en serie a funcionamiento automático
Se enciende y apaga continuamente	<ul style="list-style-type: none"> ■ lámpara conectada se halla en el campo de detección ■ animales en movimiento en el campo de detección 	<ul style="list-style-type: none"> ■ reajustar campo de detección o bien cubrir partes del sensor, aumentar distancia ■ reajustar campo de detección o bien cubrir partes del sensor

Fallo	Causa	Solución
Se enciende inoportunamente	<ul style="list-style-type: none"> ■ el viento mueve árboles y matorrales en el campo de detección ■ detección de automóviles en la calle ■ cambio de temperatura repentino debido a las condiciones atmosféricas (viento, lluvia, nieve) o a ventiladores o ventanas abiertas 	<ul style="list-style-type: none"> ■ reajustar campo de detección o bien cubrir partes del sensor ■ reajustar campo de detección o bien cubrir partes del sensor ■ modificar campo de detección, cambiar lugar de montaje

Funcionamiento/Cuidados

El detector de movimientos sirve para la conexión de luz y de la alarma. El aparato no es apto para alarmas antirrobo especiales debido a que carece de la seguridad antisabotaje prescrita para las mismas. Las condiciones atmosféricas pueden influir en el funcionamiento del detector de movimientos.

En caso de fuertes ráfagas de viento, nieve, lluvia y granizo se puede producir una conexión errónea, ya que las fluctuaciones repentinas de la temperatura no se pueden distinguir de las fuentes de calor. La lente detectora **1** puede limpiarse con un paño húmedo (sin detergente) cuando esté sucia.

Garantía de funcionamiento

Este producto STEINEL ha sido elaborado con el máximo esmero, habiendo pasado los controles de funcionamiento y seguridad previstos por las disposiciones vigentes, así como un control adicional de muestreo al azar. Steinel garantiza el perfecto estado y funcionamiento. El período de garantía es de 36 meses comenzando el día de la venta al consumidor y cubre los defectos de material y fabricación. La prestación de la garantía se efectúa mediante la reparación o el cambio de las piezas defectuosas a elección de STEINEL.

La prestación de garantía queda anulada para daños producidos en piezas de desgaste, daños y defectos originados por uso o mantenimiento inadecuados y los causados por el uso de piezas de otros fabricantes. Quedan excluidos de la garantía los daños consecuenciales causados en objetos ajenos.

La garantía es válida únicamente si se envía el aparato sin desmontar, con una breve descripción del fallo, tique de caja o factura (con fecha de compra y sello del comercio), bien empaquetado, al correspondiente centro de servicio.

Servicio de reparación:
Una vez transcurrido el período de garantía o en caso de defectos no cubiertos por la misma, consulte una posible reparación con su centro de servicio más próximo.



PT - Instruções de montagem



Instruções de segurança

- Interromper a alimentação de tensão antes de efetuar trabalhos no detetor de movimentos!
- Durante a montagem, o cabo elétrico a conectar deve estar isento de tensão. Para tal, desligue primeiro a corrente e verifique se não há tensão, usando um busca-polos.
- A instalação do detetor de movimentos consiste essencialmente em lidar com tensão de rede. Por esse motivo, terá de ser realizada de forma profissional segundo as respetivas prescrições de instalação e condições de conexão habituais nos diversos países (DE-VDE 0100, AT-ÖVE-EN 1, CH-SEV 1000).

O princípio

O movimento aciona a luz, o alarme e muitas outras coisas. Para seu conforto e para a sua segurança.

Quer seja à porta de casa, na garagem, na varanda, quer seja em escadas, armazéns ou caves, o detetor de movimento de raios infravermelhos pode ser montado em qualquer lugar com rapidez e facilidade, ficando logo pronto a funcionar.

O IS 240 DUO está equipado com dois sensores pirlétricos de 120°, que detetam a radiação térmica invisível proveniente de corpos em movimento (pessoas, animais, etc.). A radiação térmica, assim detetada, é convertida por meio de um sistema

eletrónico, sendo ligado a um ponto de consumo (p. ex. um candeeiro). Os obstáculos, como p. ex. muros ou vidros, não permitem a deteção de radiações térmicas, impossibilitando a comutação. Os dois sensores pirlétricos cobrem um ângulo de deteção de 240°, com um ângulo de abertura de 180°.

Importante: será possível detetar os movimentos de forma mais segura se o aparelho estiver instalado lateralmente em relação ao sentido de aproximação, ou virado para esse lado e se não houver obstáculos (como p. ex. árvores, muros, etc.), que impeçam a captação.

Instalação

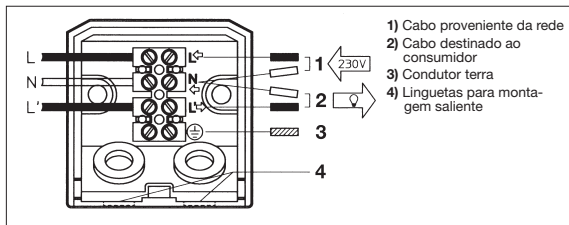

■ Fixação à parede

Atenção: a montagem requer o estabelecimento de uma ligação à rede elétrica.

230 V representam perigo de morte! Para tal, desligue primeiro a corrente e verifique se não há tensão, usando um busca-polos. A instalação do sensor consiste essencialmente em lidar com tensão de rede e requer obrigatoriamente um trabalho profissional em conformidade com a norma VDE 0100. Tenha em atenção que o detetor de movimento tem de ser protegido com um disjuntor de proteção de condutores de 10 A. O local de montagem deve encontrar-se a uma distância mínima de 50 cm de outro candeeiro, pois a radiação térmica pode ocasionar a ativação errada do sensor. A altura de montagem deve comportar aprox. 2 m. Desaparafuse o parafuso de fixação

■ com uma chave de fendas no sentido anti-horário, empurre a placa ■ de montagem para baixo e saque-a.

Não solte a cablagem interna com a barra de junção, mas retire toda a barra de junção por completo, puxando ligeiramente. Coloque os bujões de borracha fornecidos juntamente na placa de montagem. Encoste a placa de montagem à parede, marque os furos, preste atenção a cabos integrados na parede, faça os furos e coloque as buchas. Para poder executar uma comutação, a ligação à rede elétrica terá de ser realizada com um cabo de, pelo menos, dois pólos para dentro e com um segundo cabo para fora, ao ponto de consumo. Para este fim, os dois bujões de borracha podem ser perfurados com uma chave de fendas.

Para poder fazer só uma cablagem de superfície, existem duas linguetas em baixo, na fixação de parede. Estas são facilmente dobráveis. Depois de ter passado os cabos, a placa de montagem pode ser aparafusada.

■ Conexão do cabo proveniente da rede

O cabo proveniente da rede é formado por 2 a 3 fios.

L = fase (geralmente preto, castanho ou cinzento)

N = neutro (geralmente azul)

PE = condutor terra eventualmente existente (verde/amarelo)

Em caso de dúvida, procure identificar os cabos com um busca-polos; a seguir, volte a desligar a tensão.

As barras de junção são para o cabo proveniente da rede.

A fase (**L**) vem de cima e entra no primeiro borne (ver seta) e o condutor neutro (**N**) entra no segundo borne. Se existir um condutor terra verde/amarelo, prenda-o no borne inferior previsto.

■ Conexão do cabo destinado ao consumidor

O cabo destinado ao consumidor (p. ex. ao candeeiro) é também formado por 2 a 3 fios. A ligação é feita nas barras de junção **N** e **L'**.

A fase do consumidor (cabo preto, castanho ou cinzento) liga-se ao borne com a marca **L'**. O neutro (cabo azul) liga-se ao borne com a marca **N** juntamente com um neutro do cabo proveniente da rede. Se existir um condutor terra verde/amarelo é montado no borne inferior.

Importante: se as ligações forem trocadas, poderá ocorrer mais tarde um curto-circuito no aparelho ou na caixa de fusíveis. Nesse caso, os diversos fios terão de ser identificados e montados de novo.

Naturalmente que no cabo de rede pode estar montado um interruptor de rede do tipo "ligar - desligar".

Exemplos de conexão

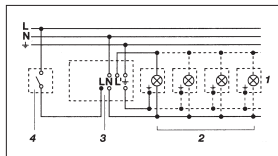

1. Candeeiro sem neutro

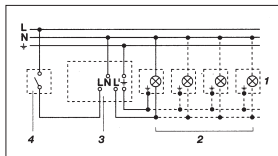

2. Candeeiro com neutro

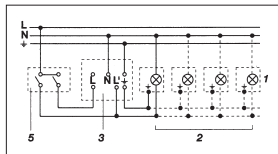

3. Conexão mediante comutador de lustre para modo manual e automático

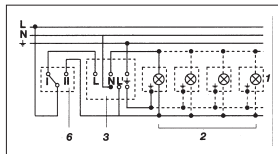

4. Conexão mediante comutador inversor para modo de luz permanente e automático

Posição I:

Modo automático

Posição II:

Modo manual, iluminação contínua

Atenção:

Não se pode desligar a instalação, só é possível seleccionar entre as posições I e II.

- 1) P. ex. 1 a 4 lâmpadas incandescentes de 100 W
- 2) Consumidores, iluminação máx. 1000 W (ver Dados Técnicos)
- 3) Bornes de conexão do IS 240 DUO
- 4) Interruptor no interior da casa
- 5) Comutador em série no interior da casa, modo manual, automático
- 6) Comutador de escada no interior da casa, modo automático, luz contínua

Funções

Depois de ter conectado o detetor de movimento e de o ter fixado com o suporte de fixação à parede, o sistema pode ser ligado. Depois de sa-

car o friso anelar , existem duas possibilidades de ligar do aparelho.

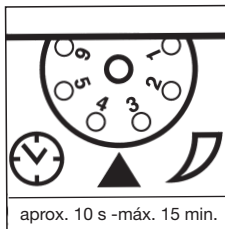

Temporização (ajuste do tempo)

(valor de fábrica: 10 s)

Duração de iluminação do candeeiro progressivamente regulável de aprox. 10 s a 15 min.

Regulador em (1) = tempo mais curto (10 s)

Regulador em (6) = tempo mais longo (15 min.)

Ao realizar o ajuste do detetor de movimentos no que se refere à área de deteção e ao teste de funcionamento, recomendamos ajustar o tempo mais curto.

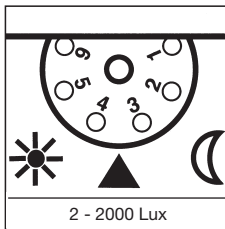

Regulação crepuscular

(Regulação de fábrica: 2000 Lux)

O limiar de resposta do sensor pode ser regulado progressivamente de 2 a 2000 lux.

Regulador em (1) = regime diurno (aprox. 2000 lux).

Regulador em (6) = regime crepuscular (aprox. 2 lux).





Para regular o detetor de movimentos no que se refere à área de deteção e proceder ao teste de funcionamento à luz do dia, o parafuso de ajuste tem de estar no limite esquerdo.

Regulação do alcance / Ajuste

Assumindo uma altura de montagem de 2 m, o alcance máximo do sensor comporta 12 m. Consoante a necessidade, a área de deteção pode ser ajustada com precisão. As palas **6** fornecidas juntamente servem para cobrir o número de segmentos de lente necessários para reduzir o alcance conforme se deseja. Rodando a caixa do sensor **5** em $\pm 80^\circ$ c pode realizar-se também um ajuste preciso. As palas **6** podem ser separadas pelas divisões pré-marcadas ou cortadas com uma tesoura, quer na horizontal quer na vertical.

Depois de sacar o friso anelar **2**, as palas devem ser engatadas na parte superior da lente do sensor. Depois de voltar a colocar o friso anelar **2** as palas **6** ficam fixadas. Deste modo, podem evitar-se ativações erradas provocadas por ex. por automóveis, pessoas a passar, etc. ou então monitorar pontos de perigo específicos.

Dados técnicos

Dimensões (a x l x p):	90 x 60 x 100 mm
Potência:	Lâmpadas incandescentes, máx. 1000 W a 230 V CA Lâmpada fluorescente, máx. 500 W com $\cos \varphi = 0,5$, carga indutiva com 230 V CA no máx. 6 a 58 W cada, $C \leq 132 \mu\text{F}$ a 230 V de CA ¹⁾
	
	
 	
Ligação à rede:	230-240 V, 50 Hz
Ângulo de deteção:	240° com ângulo de abertura de 180°
Orientação do foto-sensor:	ajuste preciso $\pm 80^\circ$
Alcance:	máx. 12 m (estabilização eletrónica)
Ajuste do tempo:	10 s – 15 min.
Regulação crepuscular:	2-2000 Lux
Grau de proteção:	IP 54

¹⁾ Lâmpadas fluorescentes, lâmpadas economizadoras, candeeiros LED com balastro eletrónico (capacidade total de todos os balastros ligados inferior ao valor especificado).

Falhas de funcionamento

Falha	Causa	Solução
Sem tensão	<ul style="list-style-type: none"> ■ Fusível queimado, não ligado ■ Curto-circuito 	<ul style="list-style-type: none"> ■ Fusível novo, ligar o interruptor de rede, verificar o condutor com medidor de tensão ■ Verificar as conexões
Não liga	<ul style="list-style-type: none"> ■ Durante o regime diurno a regulação crepuscular está ajustada para o regime noturno ■ Lâmpada incandescente fundida ■ Interruptor de rede DESLIGADO ■ Fusível queimado ■ Área de deteção ajustada incorretamente 	<ul style="list-style-type: none"> ■ Reajustar ■ Substituir lâmpadas incandescentes ■ Ligar ■ Fusível novo, verificar eventualmente a conexão ■ Reajustar
Não desliga	<ul style="list-style-type: none"> ■ Movimento constante na área de deteção ■ O candeeiro ligado está dentro da área de deteção e volta a ligar, devido a alteração térmica ■ Comuta para o regime contínuo através do comutador em série no interior da casa 	<ul style="list-style-type: none"> ■ Examinar a área e eventualmente reajustar ou cobrir com pala ■ Modificar a área ou cobrir com pala ■ Colocar o comutador em série em modo automático
Está sempre a LIGAR/DESLIGAR	<ul style="list-style-type: none"> ■ O candeeiro ligado está dentro da área de deteção ■ Encontram-se animais em movimento dentro da área de deteção 	<ul style="list-style-type: none"> ■ Modificar a área ou cobri-la, aumentar a distância ■ Mudar a área de deteção ou cobrir com pala

Falha	Causa	Solução
Liga inadvertidamente	<ul style="list-style-type: none"> ■ O vento agita árvores e arbustos na área de detecção ■ São detetados automóveis a passar na estrada ■ Alteração térmica súbita devido a influências climáticas (vento, chuva, neve) ou ar evacuado de ventiladores, janelas abertas 	<ul style="list-style-type: none"> ■ Mudar a área de detecção ou cobrir com pala ■ Mudar a área de detecção ou cobrir com pala ■ Modificar a área, mudar para outro local de montagem

Funcionamento/conservação

O detetor de movimento serve para ligar a luz e disparar o alarme. O aparelho não se adequa a sistemas de alarme antirroubo especiais, uma vez que não está garantida a proteção contra sabotagem exigida por lei. As influências climáticas podem prejudicar o funcionamento do detetor de movimento; as rajadas fortes de vento, a neve, a chuva e o granizo po-

dem causar erros de comutação, porque o sistema não consegue distinguir entre alterações súbitas de temperatura e irradiação proveniente de fontes de calor. Se a lente de detecção estiver suja, ■ pode ser limpa com um pano húmido (sem usar produtos de limpeza).

Garantia de funcionamento

Este produto Steinel foi fabricado com todo o zelo e o seu funcionamento e segurança verificados, de acordo com as normas em vigor, e sujeito a um controlo por amostragem aleatória. A Steinel garante o bom estado e o bom funcionamento do aparelho. O prazo de garantia é de 36 meses a contar da data de compra.

Eliminamos falhas relacionadas com defeitos de material ou de fabrico. A garantia inclui a reparação ou a substituição das peças com defeito, de acordo com o nosso critério, estando excluídas as peças sujeitas a desgaste, os danos e as falhas originados por uma utilização ou manutenção incorreta, bem como pela utilização de peças de terceiros. Excluem-se igualmente os danos provocados noutros objetos estranhos ao aparelho.

Os serviços previstos na garantia só serão prestados caso o aparelho seja apresentado bem embalado no respetivo serviço de assistência técnica, devidamente montado e acompanhado do talão da caixa ou da fatura (data da compra e carimbo do revendedor) e de uma pequena descrição do problema.

Serviço de reparação:
Depois de expirado o prazo de garantia, ou em caso de falha não abrangida pela garantia, contacte o serviço de assistência técnica mais próximo de si para saber quais são as possibilidades de reparação.



SE - Montageanvisning



Säkerhetsanvisningar

- Innan installation och montage påbörjas måste spänningen kopplas bort.
- Kontrollera att spänningen är bruten med en spänningsprovare.
- Eftersom rörelsevakten installeras till nätspanningen måste arbetet utföras på ett fackmannamässigt sätt och enligt gällande installationsföreskrifter.

Princip

Rörelse tändar lampor, alarm och mycket mer. För Er komfort, för Er säkerhet.

Dörr, garage, altan, carport, trapphus, lagerutrymme eller källare, överallt kan denna rörelsevakt snabbt monteras och göras driftsklar.

IS 240 DUO är försedd med två 120° pyro-sensorer som känner av värme-strålningen från kroppar i rörelse (människor, djur etc.) Den registrerade värme-strålningen omvandlas på elektronisk väg och tändar armaturen.

Murar, fönster etc. hindrar värme-strålningen från att nå fram till sensorn. Med hjälp av de två pyro-sensorererna uppnås en bevakningsvinkel på 240° och en öppningsvinkel på 180°.

Viktigt: Den säkraste rörelsebevakningen uppnås när sensorn är placerad i rätt vinkel mot rörelseriktningen och inga hinder finns.

Installation

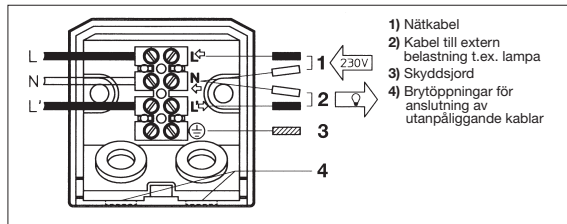

■ Vägghmontering

Varning! Inkoppling av nätspanningen 230 V betyder livsfara!
Vid installation av IS 240 DUO sker inkoppling till elnätet. Därför måste det utföras på ett fackmannamässigt sätt och enligt gällande föreskrifter. Innan koppling påbörjas måste spänningen kopplas ur. Detta kontrolleras med en spänningsprovare. Avsäkra rörelsevakten med 10 A. IS 240 DUO får inte monteras närmare än 50 cm från en lampa för att undvika värme-strålningen från lampan. Rekommenderad montagehöjd är ca. 2 m. Lossa täckringen 5 genom ett lätt tryck på de båda fördjupningarna samtidigt som man vrider motsols nedåt. Lossa fästskruven 1 (mot-turs) och dra av montageplattan. Rör ej de inre förbindningarna till sensorn, utan lös-gör hela plinten inklusive vakthuset med en lätt dragning.

Sätt in medföljande gummipackningar i montageplattan. Håll denna mot väggen och märk för borrhål. Akta ledningarna! Borra och tryck in plug-garna. Inkoppling sker med två kablar, en till nätet och en till de objekt som vakten skall styra. Gör hål för kablar i gummipackningarna med en skruvmejsel. I kåpens undersida finns två brytöppningar 3 för anslutning av utanpåliggande kablar. När kabelinforningen är klar kan montageplattan skruvas fast. Till sist skjuts rörelsevaktens 4 täckring upp igen.

■ Anslutning till nätet

Anslutningen består av 2-3 ledare.

L = fas, strömförande ledare
(vanligen svart eller brun)

N = nolledare
(vanligen blå)

PE = eventuell skyddsledare
(grön/gul)

Vid tvekan måste parterna identifieras. Spänningen kopplas in igen och identifiering sker med en spänningsprovare. OBS! Bryt spänningen igen. Fasen ansluts till **L**, första uttaget och nolledaren till den andra (**N**) (se skiss och pil). Den grön/gula skyddsledaren ansluts till den härför avsedda undre plinten.

■ Inkoppling av belastningen

Kabeln till belastningen (t. ex. lampor) består i regel av fas, nolla och skyddsjord. Belastningens fas (svart eller brun) ansluts till uttaget **L'** och nollan (blå) ansluts till uttaget som är direkt anslutet till nätets nolla. Den gul-gröna skyddsledare ansluts till den separata jordplinten.

Viktigt! En felkoppling av belastningen leder till kortslutning i vaktten eller säkringskåpet. I detta fall måste ledarna identifieras och omkoppling ske. En brytare Till-Från kan med fördel kopplas i matningen före vaktten.

Kopplingsexempel

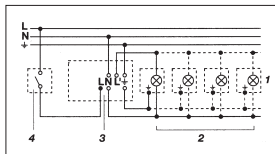

1. Armatur med nolledaren ansluten via sensorn.

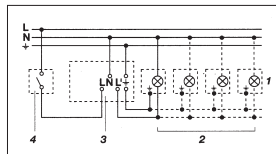

2. Armatur - nolledaren direkt ansluten.

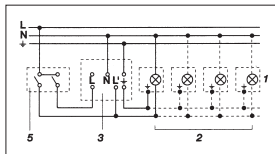

3. Koppling med 2-polig brytare för manuell och automatisk drift.

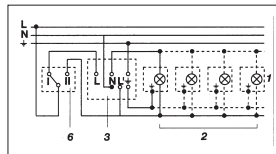

4. Anslutning via trappströmställare för permanent ljus resp. automatisk drift.

Läge I:
Automatisk drift
Läge II:
Permanent ljus

Obs!

Frånkoppling av armaturen är inte möjlig, bara driftsval mellan läge I eller läge II.

- 1) Ljuskällor, se teknisk data
- 2) Armaturer, se teknisk data
- 3) Anslutningsplintar IS 240
- 4) Strömställare 1-pol
- 5) Strömställare, 2-polig, manuell drift/automatik
- 6) Strömställare trapp, fast sken/automatik

Funktioner

När rörelsevakten är monterad och ansluten kan anläggningen tas i drift.

Två inställningsmöjligheter finns åtkomliga när täckringen 2 skjutits ner.

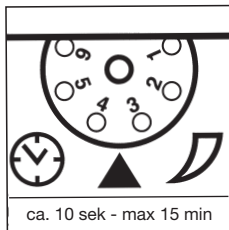

Tidsfördröjning (tidsinställning)

(fabriksinställning: 10 sek)

Kan steglöst ställas in från ca 10 sekunder – max 15 minuter.

Ställskruven i läge 1 (vänster ändläge) = kortaste tiden (10 sek.)

Ställskruven i läge 6 (höger ändläge) = längsta tiden (15 min)

Vid inställning av bevakningsområde och funktionstest rekommenderar vi att den kortaste tiden är inställd.

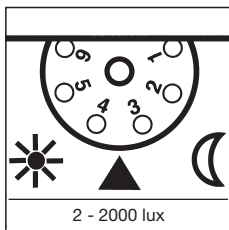

Skymningsinställning (aktiveringströskel)

(fabriksinställning: 2000 lux)

Kan steglöst ställas in från ca. 2 – 2000 lux.

Ställskruven i läge 1 (vänster ändläge) = dagsljusdrift ca 2000 lux.

Ställskruven i läge 6 (höger ändläge) = skymningsdrift 2 lux.

Vid inställning av bevakningsområdet och för funktionstest i dagsljus måste ställskruven vara ställd på 1 (dagsljusdrift).

Inställning av bevakningsområdet/Justering

Vid en montagehöjd av 2 m uppnås sensorernas maximal räckvidd, 12 m runtom. Bevakningsområdet kan optimalt ställas in allt efter önskemål. Med hjälp av de medföljande täckplattorna 3 kan önskat antal linsegment avskäras och individuellt förkorta räckvidden. Genom att vrida sensorhuset 4 ±80° kan en fininställning ske. Därmed undviks felkopplingar som orsakas av t ex bilar eller folk som passerar på gatan.

Täckplattorna 3 kan delas utmed de vågräta och lodräta spår. När täckringen 2 skjutits nedåt kan dessa hängas in i lensens överdel. Skjut upp täckringen 2 igen och täckplattorna 3 är fast förankrade.

Tekniska data

Mått (H x B x T):	90 x 60 x 100 mm
Belastningsförmåga:	Glödlampor, max. 1000 W vid 230 V AC Lysrör, max. 500 W vid $\cos \varphi = 0,5$, induktiv last vid 230 V AC 6 x max. å 58 W, $C \leq 132 \mu\text{F}$ vid 230 V AC ⁽¹⁾
Spänning:	230/240 V AC, 50 Hz
Bevakningsvinkel:	240° horisontalt med öppningsvinkel 180°
Vridbarhet:	fininställning ± 80°
Räckvidd:	max. 12m
Efterlystid:	10 sek – 15 min.
Skymningsnivå:	2 – 2000 lux
Skyddsklass:	IP54

⁽¹⁾ Lysrör, lågenergilampor, LED-lampor med elektroniskt förkopplad don (Observera att kapacitansen inte får överstiga ovan angivet värde).

Driftstörningar

Störning	Orsak	Åtgärd
Ingen spänning.	<ul style="list-style-type: none">■ Defekt säkring, rörelsevaktens ej inkopplad.■ Kortslutning.	<ul style="list-style-type: none">■ Byt säkring, slå till spänningen. Testa med spänningsprovare.■ Kontrollera ledningar och ansluten lampa.
Kopplar ej.	<ul style="list-style-type: none">■ Vid dagsdrift, skymningsinställningen inställd på nattdrift.■ Glödlampan trasig.■ Strömbrytaren fränslagen.■ Defekt säkring.■ Bevakningsområdet felinställt.	<ul style="list-style-type: none">■ Ändra skymningsnivån till rätt läge.■ Byt glödlampa.■ Slå till strömbrytaren.■ Byt säkring, kontrollera ev. anslutningen.■ Justera inställningen.
Bryter ej.	<ul style="list-style-type: none">■ Ständig rörelse i bevakningsområdet.■ Tända lampor finns för nära rörelsevaktens – värmestrålnings ger återtändning.■ Ev. inkopplad inomhusbrytare är i läge för fast belysning.	<ul style="list-style-type: none">■ Kontrollera bevakningsområdet. Vid behov justera och begränsa området.■ Justera eller avskärma bevakningsområdet.■ Koppla om brytaren till automatik.
Kopplar ständigt till och från.	<ul style="list-style-type: none">■ Tända lampor finns i bevakningsområdet.■ Djur rör sig i bevakningsområdet.	<ul style="list-style-type: none">■ Justera eller avskärma bevakningsområdet. Öka avståndet mellan ansluten lampa och rörelsevakt.■ Justera eller avskärma bevakningsområdet.

Störning

Ger oönskad kopplingar.

Orsak

- Bläst i träd och buskar i bevakningsområdet.
- Påverkan från bilar på gatan.
- Plötsliga temperaturförändring genom vådrets inverkan (vind, regn, snö) eller fläktutlopp, öppet fönster.

Åtgärd

- Justera eller avskärma bevakningsområdet.
- Justera eller avskärma bevakningsområdet.
- Justera bevakningsområdet eller flytta rörelsevaktens.

Drift/Skötsel

Rörelsevaktens sensor är avsedd för automatisk tändning av ljus. Produkten är inte lämplig att använda som inbrottslarm eftersom den föreskrivna säkerheten mot sabotage saknas. Vädret kan påverka rörelsevaktens funktion.

Vid kraftiga vindbyar, snö, regn eller hagel kan det ske felaktiveringar eftersom sensorn inte kan skilja de plötsliga temperaturskillnaderna från värmekällor. När linsen **4** är smutsig kan den rengöras med en fuktig trasa (utan rengöringsmedel).

Funktionsgaranti

Denna STEINEL produkt är tillverkad med största noggrannhet. Den är funktions- och säkerhetstestad enligt gällande föreskrifter och har därefter genomgått en stickprovskontroll. Garantin gäller i 36 månader från inköpsdagen. Vi återgårdar fel som beror på material- eller tillverkningsfel. Garantin innebär att varan repareras eller att defekt del byts ut enligt vårt val. Garantin omfattar inte slitage och skador orsakade av felaktig hanterande av produkten. Bristande underhåll och skötsel omfattas ej heller av garantin. Följskador på främmande föremål ersätts ej. Garantin gäller endast då produkten, som inte får vara isärtaget, sändes väl förpackat med fakturakopia eller kvitto (inköpsdatum och stämpel) till vår representant eller lämnas in till inköpsstället för återgård.

Reparationsservice:
Efter garantins utgång eller vid fel som inte omfattas av garantin kann produkten ev. repareras, kontakta oss för information.



DK - Monteringsvejledning



Sikkerhedshenvisninger

- Afbryd spændingstilførslen, før der arbejdes på bevægelsessensoren!
- Ved montering skal den elledning, der skal tilsluttes, være spændingsfri. Sluk derfor for strømmen og kontrollér med en spændingstester, at ledningen er spændingsfri.
- Ved installation af bevægelsessensoren er der tale om arbejde med netspænding. Det skal derfor udføres fagligt korrekt iht. det enkelte lands specifikke installationsforskrifter og tilslutningsforhold.

Princippet

Bevægelser aktiverer lys, alarm og meget mere. For mere komfort og sikkerhed.

Hoveddor, garage, terrasse, carport, opgang, lagerrum eller kælder, uanset hvor, er denne infrarøde bevægelses-sensor hurtigt monteret og driftsklar.

IS 240 DUO er udstyret med to 120°-pyrosensorer, der registrerer den usynlige varmeudstråling fra ting, der bevæger sig (mennesker, dyr, etc.). Den registrerede varmeudstråling omsættes elektronisk, og den tilsluttede bruger (f.eks. en lampe) aktiveres. Ved forhindringer, som f.eks. mure eller vinduer, registreres der ingen varmeudstråling, hvorfor lampen ikke tændes.

Vha. de to pyrosensorer opnås en registreringsvinkel på 240° med en åbningsvinkel på 180°.

Vigtigt: Den bedste bevægelsesregistrering opnår De, hvis apparatet monteres/rettes skråt imod gæretningen, og der ikke er forhindringer (f.eks. træer, mure etc.), der blokerer udsynet.

Installation

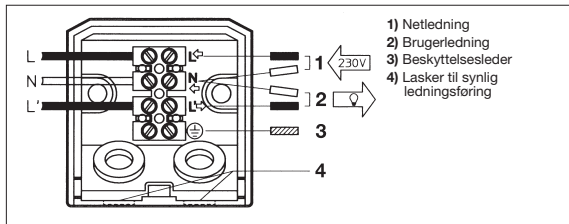

■ Vægmontering

OBS: Monteringen omfatter også nettilslutning. 230 V er livsfarligt! Sluk derfor for strømmen og kontroller med en spændingstester, at ledningen er spændingsfri. Ved installation af sensoren er der tale om arbejde med netspænding. Arbejdet bør derfor udføres fagligt korrekt iht. de gældende regler. Bevægelses-sensoren skal udstyres med et 10 A-beskyttelsesrelæ.

Montagestedet skal befinde sig mindst 50 cm fra en anden lyskilde, idet varmeudstrålingen kan medføre aktivering af systemet. Monterings-højden bør være ca. 2 m. Vha. en skruetrækker skrues fastspændingskruen **3** mod uret og monteringspladen **1** skubbes ned og tages af. Den indvendige tilslutning til klemmen må ikke løses, i stedet tages hele klemmen ud ved at trække forsigtigt.

De vedlagte gummipropper sættes i monteringspladen. Den holdes op mod væggen og borehullerne markeres. Vær opmærksom på ledningsføringen i væggen. Hullerne bores og dyvlerne sættes i.

For at kunne tænde og slukke lampen skal nettilslutningen forbindes via en min. 2-polet ledning til brugeren. De to gummipropper kan stikkes igennem med en skruetrækker. Laskerne **3** nederst på vægholderen er beregnet til synlig ledningsføring. De kan nemt knækkes af. Når kablerne er ført gennem, kan monteringspladen **1** skrues på.

■ Tilslutning af netledning

Netledningen består af en 2- eller 3-polet ledning.

L = strømførende ledning

(ofte sort eller brun)

N = nulleder (normalt blå)

PE = eventuel beskyttelsesleder (grøn/gul)

I tvivlstilfælde skal ledningen identificeres med en spændingstester, derefter afbrydes strømmen igen. Klemmerne er beregnet til netledningen. Den strømførende ledning (**L**) stikkes fra oven ned i den første klemme (se pil) og nullederen (**N**) i den anden klemme. Hvis der er en grøn/gul beskyttelsesleder, skal denne sættes i den dertil beregnede nederste klemme.

■ Tilslutning af brugerledning

Brugerledningen (f.eks. til en lampe) er ligeledes en 2- eller 3-polet ledning. Tilslutningen sker via klemmerne **N** og **L'**. Brugersens strømførende leder (sort eller brun ledning) monteres i klemmen, der er markeret med **L'**. Nullederen (blå ledning) forbindes med netledningens nulleder i klemmen, der er markeret med **N**. Den evt. beskyttelsesleder (grøn/gul) sættes i den nederste klemme.

Vigtigt: Ombytning af tilslutningerne medfører senere en kortslutning i apparatet eller sikringskassen. I dette tilfælde skal de enkelte ledninger identificeres igen og monteres på ny. I netledningen kan der naturligvis monteres en tænd- og slukkontakt.

Tilslutningseksempler

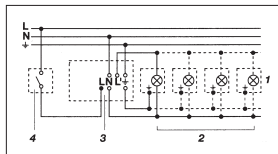

1. Lampe uden eksisterende nulleder

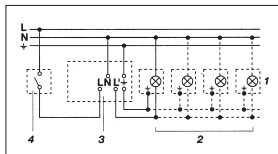

2. Lampe med eksisterende nulleder

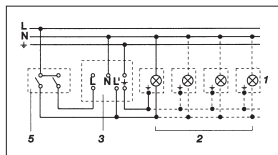

3. Tilslutning til manuel eller automatisk drift via serieafbryder

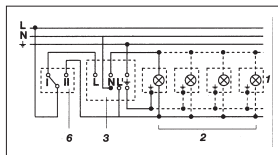

4. Tilslutning til konstant belysning eller automatisk drift via skiftekontakt

Position I:
Automatisk drift
Position II:
Manuel drift, konstant belysning

OBS:

Det er ikke muligt at slukke for anlægget. Der kan kun vælges mellem position I og position II.

- 1) f.eks. 1-4 x 100 W elpærer
- 2) forbrugssted, belysning maks. 1000 W (se Tekniske data)
- 3) tilslutningsklemmer for IS 240 DUO
- 4) kontakt inde i huset
- 5) serieafbryder inde i huset, manuel, automatik
- 6) skiftekontakt inde i huset, automatik, konstant lys

Funktion

Når bevægelsessensoren er tilsluttet og monteret vha. vægholderen, kan anlægget tilkobles.

Der findes to tilkoblingsmuligheder efter afmontering af den ringformede blænde .

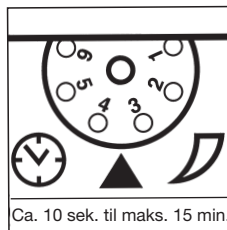

Frakoblingsforsinkelse (Tidsindstilling)

(indstilling fra fabrikken: 10 sek.)

Lysperioden kan indstilles trinløst fra ca. 10 sek. til maks. 15 min. Indstillingsregulator indstillet på (1) = korteste tid (10 sek.) Indstillingsregulator indstillet på (6) = længste tid (15 min) Ved indstilling af bevægelsessensoren til overvågningsområdet og til funktionstesten anbefaler vi, at du indstiller den korteste tid.

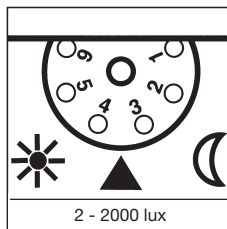

Skumringsindstilling

(indstilling fra fabrikken: 2000 lux)

Sensorens reaktionsværdi kan indstilles trinløst fra 2 - 2.000 lux. Indstillingsregulator indstillet på (1) = dagsmodus ca. 2000 lux. Indstillingsregulator indstillet på (6) = skumringsmodus ca. 2 lux. Ved indstilling af bevægelsessensoren til overvågningsområdet og funktionstest i dagslys skal justeringskruen stå helt til venstre.



Rækkeviddeindstilling/justering

Ved en forventet monteringshøjde på 2 m udgør sensorens maksimale rækkevidde 12 m. Efter behov kan overvågningsområdet indstilles mere nøjagtigt.

Vha. de vedlagte blændestykker **6** er det muligt at afdække linsesegmenter efter behov eller reducere rækkevidden individuelt. Ved at dreje sensorhuset **7** med $\pm 80^\circ$ kan der ligeledes foretages en finjustering.

Blændestykkerne **6** kan afrides langs de lodrette og vandrette perforeringer eller klippes ud med en saks **6**. Efter afmontering af den ringformede blænde **2** skal disse anbringes i sensorlinsens øverste område. Derpå skal de ringformede blænder **2** monteres igen, så blændestykkerne **6** fastgøres ordentligt. Dermed undgår man fejlkoblinger pga. f.eks. biler, forbipasserende etc., eller man opnår målrettet overvågning af fareområder.

Monteringsvejledning

Mål (h x b x d):	90 x 60 x 100 mm
Effekt:	
	Elpærer, maks. 1000 W ved 230 V AC
	Lysstofrør, maks. 500 W ved $\cos \varphi = 0,5$, induktiv belastning ved 230 V AC
	6 x maks. pr. 58 W, $C \leq 132 \mu\text{F}$ ved 230 V AC ^{*)}
Nettilslutning:	230–240 V, 50 Hz
Registreringsvinkel:	240° med 180° åbningsvinkel
Sensorens drejeradius:	Finjustering $\pm 80^\circ$
Rækkevidde:	max. 12 m (elektronisk stabiliseret)
Tidsindstilling:	10 sek. – 15 min.
Skumringsindstilling:	2 – 2000 lux
Kapslingsklasse:	IP 54

^{*)} Lysstofpærer, energisparepærer, LED-lamper med elektronisk forkoblingsenhed (den samlede kapacitet for alle tilsluttede forkoblingsenheder er under den angivne værdi).

Driftsforstyrrelser

Fejl	Årsag	Afhjælpning
Mangler strøm	<ul style="list-style-type: none">■ Defekt sikring, ingen tilslutning■ Kortslutning	<ul style="list-style-type: none">■ Ny sikring, nettilslutning tilkobles, ledning testes med spændingstester■ Tilslutninger kontrolleres
Tænder ikke	<ul style="list-style-type: none">■ Ved brug i dagslys, skumringsindstilling er indstillet på nat■ Pære defekt■ Nettleilslutning slukket■ Defekt sikring■ Overvågningsområdet er ikke korrekt indstillet	<ul style="list-style-type: none">■ Indstilles på ny■ Pære udskiftes■ Tændes■ Ny sikring, tilslutningen kontrolleres evt.■ Justeres på ny
Slukker ikke	<ul style="list-style-type: none">■ Konstant bevægelse i overvågningsområdet■ Aktiveret lampe i overvågningsområdet og tænder pga. temperaturoændringer■ Den interne seriekontakt står på konstant drift	<ul style="list-style-type: none">■ Området kontrolleres og indstilles evt. på ny eller afdækkes■ Område ændres eller afdækkes■ Seriekontakten står på automatik
Tænder/slukker hele tiden	<ul style="list-style-type: none">■ Aktiveret lampe i overvågningsområdet■ Dyr i overvågningsområdet	<ul style="list-style-type: none">■ Området indstilles på ny eller evt. afdækkes, afstanden øges■ Området indstilles på ny eller afdækkes

Fejl	Årsag	Afhjælpning
Tænder uønsket	<ul style="list-style-type: none"> ■ Vinden får træer og buske i overvågningsområdet til at bevæge sig ■ Registrering af biler på vejen ■ Pludselige temperatursvingninger pga. vejret (vind, regn, sne) eller luft fra ventilatorer eller åbne vinduer 	<ul style="list-style-type: none"> ■ Området indstilles på ny eller afdækkes ■ Området indstilles på ny eller afdækkes ■ Området udskiftes, monteringsstedet flyttes

Drift/vedligeholdelse

Bevægelsessensoren egner sig til aktivering af lys og alarm. Apparatet er ikke velegnet til specielle tyverialarmer, da den foreskrevne sabotagesikkerhed mangler. Vejret og vind kan påvirke bevægelsessensorens funktion, ved kraftige vindstød, sne, regn

og hagl kan der opstå fejlkobling, idet pludselige temperatursvingninger ikke kan skelnes fra varmekilder. Linsen **1** kan i tilfælde af tilsmudsning rengøres med en fugtig klud (uden rengøringsmiddel).

Funktionsgaranti

Dette STEINEL-produkt er fremstillet med største omhu, afprøvet iht. de gældende forskrifter samt underlagt stikprøvekontrol.

STEINEL garanterer for upåklagelig beskaffenhed og funktion.

Garantien gælder i 36 måneder fra den dag, apparatet er solgt til forbrugeren. Ved materiale- og fabrikationsfejl ydes garantien gennem reparation eller ombytning efter vort valg.

Der ydes ikke garanti ved skader på sliddele, ej heller ved skader og fejl, der er opstået pga. ukorrekt behandling eller vedligeholdelse, og heller ikke, hvis apparatet er beskadiget pga. tab. Garantien omfatter ikke følgeskader på fremmede genstande.

Der ydes kun garanti mod forevisning af bon eller kvittering (med dato og stempel). Derudover skal apparatet være helt og indpakket forsvarligt, når det fremsendes til reparation på serviceværkstedet eller inden for de første 6 måneder afleveres til forhandleren.

Reparationservice:

Når garantiperioden er udløbet, eller der opstår mangler, der ikke er dækket af garantien, skal du kontakte nærmeste serviceafdeling og spørge om mulighederne for reparation.



FI - Asennusohje



Turvaohjeet

- Katkaise virta, ennen kuin suoritat liiketunnistimelle mitään toimenpiteitä!
- Asennus on tehtävä jännitteettömänä. Katkaise ensin virta ja tarkista jännitteettömyys jännitteenkoettimella.

- Liiketunnistin liitetään verkkojännitteeseen. Asennus on suoritettava asiantuntevasti. Voimassa olevia sähköasennusmääräyksiä ja tuotteen asennusohjeita on noudatettava.

Toimintaperiaate

Liike kytkee valon, hälytyksen tai jonkin muun toiminnon. Tämä lisää mukavuutta ja turvallisuutta.

Infrapunaliiiketunnistin sopii käytettäväksi vaikkapa kotiovelle, terassilla, autokatoksessa, porraskäytävässä, varastossa tai kellarissa. Tunnistin on helppo asentaa ja sen käyttöönotto on nopeaa.

IS 240 DUO -tunnistimeen on asennettu kaksi 120°-pyrosähköistä tunnistinta, jotka havaitsevat liikkuvista ihmisistä, eläimistä jne. lähtevän lämpösäteilyn. Havaittuaan lämpösäteilyn tunnistin kytkee siihen liitetyn laitteen (esim. valaisimen).



Erilaiset esteet, kuten esim. seinä tai lasiruudut, estävät tunnistuksen eikä valo tällöin syty. Kahden pyrosähköisen tunnistimen ansiosta saavutetaan 240° toimintakulma ja 180° avauskulma.

Tärkeää: Tunnistus tapahtuu varmimmin, kun tunnistin asennetaan siten, että kulku suuntautuu siihen nähden sivusuunnassa eikä esim. puita tai seinäiä ole esteenä

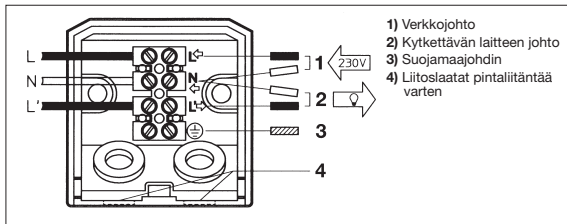
Asennus



■ Asennus seinään

Huom: Laite asennetaan sähköverkkoon. 230 voltin jännite on hengenvaarallinen! Katkaise ensin virta ja tarkista jännitteettömyys jännitteenkoettimella. Asennus on suoritettava asiantuntevasti. Voimassa olevia asennus- ja liitäntäohjeita on noudatettava. Huomaa, että tunnistin on suojattava 10 A-sulakkeella. Tunnistimen kiinnityspaikan tulisi olla vähintään 50 cm etäisyydellä valaisimesta, sillä valaisimen lämpösäteily voi aiheuttaa järjestelmään virhe toimintoja. Tunnistin on kiinnitettävä noin 2 metrin korkeuteen. Avaa kiinnitysruuvi  kiertämällä sitä ruuvinvääntimellä vastapäivään, työnnä asennuslevy  alas ja vedä pois. Älä irrota liittinyhmän sisäjohtodusta, vaan vedä koko liitin varovasti pois.

Laita laitteen mukana olevat kumitulpat asennuslevyyn. Pitele asennuslevyä seinää vasten ja merkitse porausreiät; huomioi kaapeleiden sijainti seinässä, poraa reiät; aseta tulpat. Verkkoliitäntä on suoritettava vähintään kaksinapaisella kaapelilla, ja toisella laitteeseen menevällä kaapelilla, jotta kytkentätapahtuma olisi mahdollinen. Kaksi kumitulppaa voidaan lävistää tätä varten ruuvimeisselillä. Kiinnitysosassa on alhaalla kaksi liitoslaattaa pintaliitäntää varten. Ne voidaan katkaista helposti. Kun olet pujottanut kaapelit paikoilleen, voit ruuvata asennuslevyn kiinni.

■ Verkkojohdon liitäntä

Verkkojohtona käytetään 2-3 -napaista kaapelia.

L = vaihejohdin
(musta tai ruskea)

N = nollajohdin
(sininen)

PE = mahdollinen suojamaajohdin
(vihreä/keltainen)

Epäselvissä tapauksissa johtimet on tunnistettava jännitteenkoettimella ja katkaistava sen jälkeen virta.

Kytkennäliittimet ovat verkkojohtoa varten. Vaihejohdin (**L**) tulee ylhäältä ensimmäiseen liittimeen (katso nuoli) ja nollajohdin (**N**) toiseen liittimeen. Kiinnitä mahdollinen vihreä/keltainen suojamaajohdin sitä varten olevaan alempaan liittimeen.

Tärkeää: Liitäntöjen vaihtuminen keskenään johtaa oikosulkuun. Tässä tapauksessa yksittäiset johtimet on tunnistettava ja asennettava uudelleen. Verkkojohtoon voidaan myös asentaa virtakytkin virran kytkemiseksi ja katkaisemiseksi.

■ Kytettävän laitteen johdon liitäntä

Myös laitteen (esim. valaisin) johtona käytetään 2 - 3 -napaista kaapelia. Kaapeli liitetään liittimiin **N** ja **L'**. Laitteen vaihejohdin liitetään **L'** merkittyyn liittimeen. Nollajohdin (sininen kaapeli) yhdistetään **N** -kirjaimella merkittyyn liittimeen verkkojohdon nollajohtimen kanssa. Mahdollisesti käytettävissä oleva vihreä/keltainen suojamaajohdin asennetaan alempaan liittimeen.

Liitäntäesimerkkejä

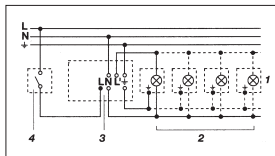

1. Nollajohtimen ketjutus tunnistimen kautta

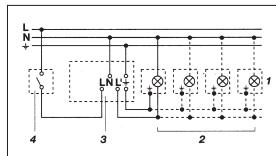

2. Nollajohdin suoraan valaisimelle

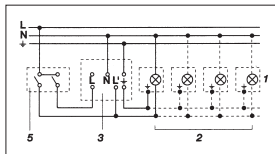

3. Liitäntä sarjakytkimen kautta käsinkäyttöä ja automaattikäyttöä varten

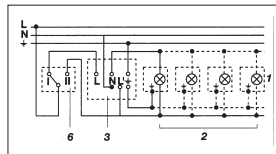

4. Liitäntä vaihtokytkimellä jatkuvaa valaistusta ja automaattikäyttöä varten

Asento I:
automaattikäyttö

Asento II:
käsinkäyttö, jatkuva valaistus

Huom:

Laitetta ei voi kytkeä pois päältä, mahdollista on ainoastaan valinta asentojen I ja II välillä.

- 1) esim. 1-4 x 100 W hehkulamppua
- 2) valaisin, valaistus enint. 1000 W (katso Tekniset tiedot)
- 3) IS 240 DUO:n liittimet
- 4) talossa oleva kytkin
- 5) talossa oleva sarjakytkin, käsinkäyttö, automaatiikka
- 6) talossa oleva vaihtokytkin, automaattikäyttö, jatkuva valaistus

Toiminta

Kun tunnistin on liitetty ja kiinnitetty seinäpidikkeellä, laite voidaan ottaa käyttöön.

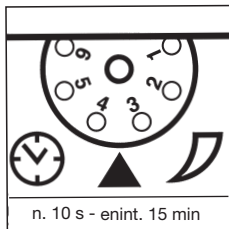

Kytentäajan asetus (tehdasasetus: 10 s)

Portaattomasti asetettava kytkentäaika noin 10 s – enint. 15 min.
Säädin asetettu kohtaan (1) = lyhyin mahdollinen aika (10 s)
Säädin asetettu kohtaan (6) = pisin mahdollinen aika (15 min)
Liiketunnistimen kytkentäaika kannattaa asettaa pienimmäksi mahdolliseksi toiminta-alueen asetuksen ja toiminnan testauksen ajaksi.

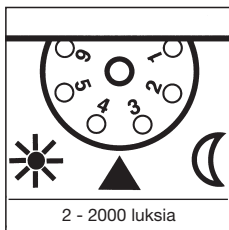

Hämäryyastian asetus (tehdasasetus: 2000 luksia)

Tunnistimen portaattomasti asetettava kytkentämiskynnys 2 – 2000 luksia.
Säädin asetettu kohtaan (1) = n. 2000 luksin päiväkäyttö
Säädin asetettu kohtaan (6) = n. 2 luksin hämäräkäyttö
Säätöruuvien on oltava vasemmassa ääri-asetuksessa liiketunnistimen toiminta-alueen asetuksen ja toiminnan testauksen ajan, kun toimenpiteet tehdään päivänvalossa.



Kun rengassuojus **2** irrotetaan, käytettävissä on kaksi säätömahdollisuutta.

Toiminta-alueen raja/säätö

Kun tunnistin asennetaan 2 metrin korkeuteen, sen suurin mahdollinen toimintaetäisyys on 12 m. Toiminta-alueita voidaan tarvittaessa rajata. Tunnistimen mukana toimitetuilla linsin suojuksilla **6** voidaan peittää haluttu määrä linsin lohkoja eli lyhentää toiminta-alueita yksilöllisesti. Hienosäätö on mahdollista kiertämällä tunnistimen runkoa $\pm 80^\circ$ **3**. Voit erottaa linsin suojuksat **4** toisistaan valmiita vaaka- ja pystysuoria viivoja pitkin joko taivuttamalla tai saksilla leikkaamalla **5**.

Irrota rengassuojus **2** ja ripusta lohkot tunnistimen linsin yläosaan. Pistä rengassuojus **2** takaisin paikoilleen, jolloin linsin suojuksat **6** kiinnittyvät. Näin voidaan estää esim. autojen tai ohikulkijoiden aiheuttamat virhekytkennät tai rajata tietyt vaara-alueet täsmällisesti.

Tekniset tiedot

Mitat (K x L x S):	90 x 60 x 100 mm
Teho :	
	hehkulamput, enint. 1000 W, 230V AC
	loistelamput, enint. 500 W, $\cos \varphi = 0,5$ induktiivinen, 230 V AC
	6 x enint. 58 W, $C \leq 132 \mu\text{F}$, 230 V AC ¹⁾
Verkkoliitäntä:	230 – 240 V, 50 Hz
Tunnistimen toimintakulma:	240°, avauskulma 180°
Tunnistimen kääntövyvyys:	hienosäätö $\pm 80^\circ$
Toimintaetäisyys:	enint. 12 m (elektronisesti vakautettu)
Kytentäajan asetus:	10 s – 15 min
Hämäryyastian asetus:	2 – 2000 luksia
Suojausluokka:	IP 54

¹⁾ Loistelamput, energiansäästölamput, LED-lamput ja elektroninen liitäntälaite (kaikkien liitettävien liitäntälaiteiden kokonaiskapasitanssi ilmoitetun arvon alapuolella).

Käyttöhäiriöt

Häiriö	Syy	Häiriön poisto
Ei jännitettä	<ul style="list-style-type: none">■ sulake palanut, ei ole päällä■ oikosulku	<ul style="list-style-type: none">■ uusi sulake, kytke verkkokatkaisin päälle, tarkista johto jännitteenkoettimella■ tarkista liitännät
Valo ei syty	<ul style="list-style-type: none">■ päiväkäytössä hämäräkytkin asetettu yökäyttöön■ lamppu viallinen■ valo sammutettu katkaisimella■ sulake palanut■ toiminta-alueetta ei suunnattu oikein	<ul style="list-style-type: none">■ säädä uudelleen■ vaihda lamppu■ sytytä valo■ uusi sulake, tarkista liitännät tarvittaessa■ säädä alue uudelleen
Valo ei sammuu	<ul style="list-style-type: none">■ jatkuva liikehdintä toiminta-alueella■ toiminta-alueella on valaisin ja valo syttyy lämpötilan muutoksen takia uudelleen■ kytketty valaisemaan jatkuvasti talossa olevan sarjakytkimen kautta	<ul style="list-style-type: none">■ tarkista alue ja säädä tarvittaessa uudelleen tai peitä osa linssistä■ muuta aluetta/peitä osa linssistä■ aseta sarjakytkin automaattikäyttöön
Valo syttyy ja sammuu jatkuvasti	<ul style="list-style-type: none">■ toiminta-alueella on valaisin■ toiminta-alueella liikkuu eläimiä	<ul style="list-style-type: none">■ muuta aluetta/peitä osa linssistä, suurenneta ääsisyyttä■ muuta aluetta/peitä osa linssistä

Häiriö

Valo syttyy ei-toivotusti

Syy

- tuuli liikuttelee puita ja pensaita toiminta-alueella
- tiellä liikkuu autoja
- sään (tuuli, sade, lumi), tuuletinten poistoilman tai avoimna olevien ikkunoiden aiheuttamat äkilliset lämpötilan muutokset

Häiriön poisto

- muuta aluetta/peitä osa linssistä
- muuta aluetta/peitä osa linssistä
- muuta aluetta, vaihda tunnistimen paikkaa

Käyttö/hoito

Liiketunnistin soveltuu valon ja hälytyksen kytkemiseen. Laite ei sovellu käytettäväksi erityisten murtohälytysjärjestelmien kanssa, sillä siitä puuttuu määräysten mukainen suojaus sabotaasin varalta. Sääolosuhteet voivat vaikuttaa tunnistimen toimintaan. Voimakkaat tuulenpuuskat sekä lumi-,

vesi- ja raesateet saattavat aiheuttaa virhekytkentöjä, koska tunnistin ei erota säässä tapahtuvia äkillisiä lämpötilan vaihteluita lämmönlähteistä. Voit puhdistaa tunnistimen linssin **4** kostealla liinalla (älä käytä puhdistusainetta).

Toimintatakuu

Tämä STEINEL-tuote on valmistettu huolellisesti, ja sen toiminta ja turvallisuus on testattu voimassa olevien määräysten mukaisesti. Tuotantoa valvotaan pistokokein. STEINEL myöntää takuun tuotteen moitteettomalle toiminnalle ja rakenteelle. Takuuaika on 36 kuukautta ostopäivästä alkaen. Tänä aikana STEINEL vastaa kaikista materiaali- ja valmistusvirtoista valintansa mukaan joko korjaamalla tai vaihtamalla vialliset osat. Takuu ei koske kuluvien osien vaurioita, asiattoman käsittelyn tai huollon aiheuttamia vaurioita tai puutteita tai putoamisen aiheuttamia vaurioita. Takuu ei koske laitteen muille esineille mahdollisesti aiheuttamia vahinkoja.

Takuu on voimassa vain silloin, jos laitetta ei ole itse avattu ja se toimitetaan yhdessä ostokuitin tai laskun kanssa (ostopäivämäärä ja liikkeen leima) hyvin pakattuna myyjäiliikkeeseen.

Korjauspalvelu: Takuuajan jälkeen tai takuun piiriin kuulumattoman vian ollessa kyseessä ota yhteyttä huoltopalveluumme ja pyydä tietoja korjausmahdollisuuksista.



NO - Monteringsanvisning



Sikkerhetsinformasjon

- Stans strømtilførselen før alt arbeid på bevegelsessensoren!
- Kontroller om spenningen er borte med en spenningsster.
- Under installasjon av bevegelsessensoren kommer du i kontakt med strømmettet. Arbeidet skal derfor utføres faglig korrekt i henhold til nasjonale installasjonsforskrifter og tilkoblingskrav

Virkemåte

Bevegelse aktiverer både lys, alarm og mye annet.

Dette øker din komfort og sikkerhet. Uansett om du vil ha en sensor ved inngangsdøren, garasjen, terassen, carporten, kjelleren, i et lagerrom eller på kontoret, så er denne bevegelsessensoren rask å montere og klar til bruk overalt.

IS 240 DUO er utstyrt med to 120°-pyro-sensorer som registrerer den usynlige varmeutstrålingen fra f.eks. mennesker og dyr som beveger seg.

Den registrerte varmeutstrålingen omsettes elektronisk, og et tilkoblet apparat (f.eks. en lampe) slår seg på. Det registreres ingen varmeutstråling gjennom hindre som f.eks. murer eller glassflater, dvs. lampen slår seg ikke på. Takket være de to pyro-sensorene oppnås en registreringsvinkel på 240° med en åpningsvinkel på 180°.

OBS: Den sikreste bevegelsesregistreringen får man når apparatet monteres, hhv. innstilles, til siden for gåretningen og sikten ikke hindres av f.eks. murer og trær.

Installasjon

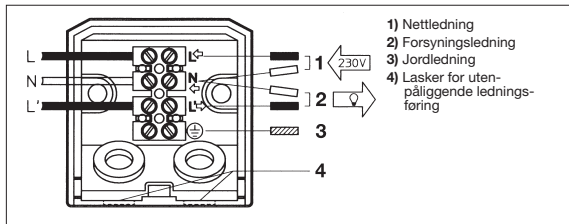

■ Feste på vegg

OBS: 230 V nettspenning kan være livsfarlig. Slå derfor alltid av strømmen først og kontroller med spenningstester. Installasjon av sensoren betyr arbeid på strømmettet og må derfor utføres av godkjent installatør. Legg merke til at bevegelsessensoren må sikres med en 10 A sikring. Sensoren bør monteres minst 50 cm fra andre lamper, da varmeutstråling kan føre til at sensoren reagerer. Den bør monteres i ca. 2 m høyde. Bruk en skrutrekker til å skru løs feste-skruen **1** mot klokken, skyv monteringsplaten **2** nedover og dra den av. Den indre kabelføringen til sukkerbiten skal ikke løsnes, men hele klemmen tas ut ved å dra lett i den. Sett de vedlagte gummi-proppene i monteringsplaten. Hold monteringsplaten mot veggen og tegn av borehullene; ta hensyn til ledningsføringen i veggen. Bør hull og sett i skruerinnsetts.

For å gjøre en koblingsprosess mulig, må nettkoblingen føres til apparatet gjennom en topolet kabel. Det er to utsparinger nederst på vegg-festet for utenpåliggende kabelføring. Disse lar seg lett knekke av. Sett i gummiproppene og før ledningene gjennom og skru på monteringsplaten.

■ Tilkobling av nettleddning

Nettleddningen består av en 2- til 3 ledet kabel
L = Fase
(som regel svart eller brun)
N = Fase (som regel blå)
PE = Jord (grønn/gul)

Den ene fasen (L) føres ovenfra og ned i den første klemmen (se pil), og fasen (N) festes i den andre. Der det finnes en grønn/gul jordingsleder, festes denne i den merkede nederste klemmen.

■ Tilkobling av apparatledning

Apparatledningen (f.eks. til en lampe) består også av en 2- til 3 ledet kabel som kobles til klemmene N og L'. Den ene fasen (svart eller brun ledning) monteres i klemmen merket L'. Den andre fasen (blå) forbindes med en fase fra nettleddningen i klemmen merket N. En eventuell grønn/gul jordingsleder festes i den nederste klemmen.

OBS: En forveksling av koblingene fører til kortslutning i apparatet eller i sikringsskapet. I dette tilfelle må de enkelte kablene identifiseres og monteres på nytt. Det kan selvsagt monteres en bryter på nettleddningen til å slå AV og PÅ.

Koblingseksempler

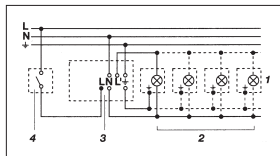

1. Lampe uten fase

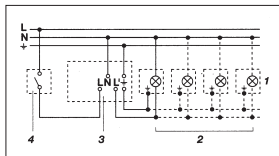

2. Lampe med fase

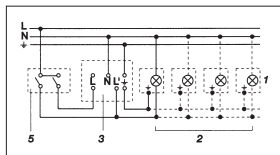

3. Tilkobling via kronevender for manuell og automatisk drift

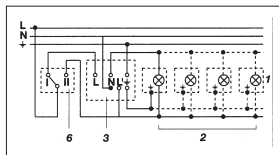

4. Tilkobling via vendebryter for drift med permanent lys og automatisk drift

Posisjon I:

automatisk drift

Posisjon II:

manuell drift permanent belysning

OBS: Det er ikke mulig å slå av anlegget, kun valgdrift mellom posisjon I og posisjon II.

- 1) f.eks. 1–4 x 100 W lyspære
- 2) lampe, belysning maks. 1000 W (se tekniske data)
- 3) tilkoblingsklemmer for IS 240 DUO
- 4) bryter i huset
- 5) kronevender i huset, manuell, automatisk
- 6) vendebryter i huset, automatisk, permanent lys

Funksjon

Når bevegelsesmelderen er koblet til og festet til veggholderen, kan anlegget slås på.

Etter at ringdekslet **2** er tatt av, byr apparatet på to innkoblingsmuligheter.

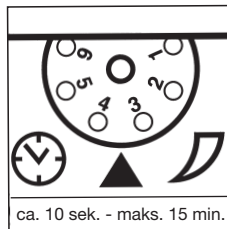

Utløsingstid (Tidsinnstilling)

(Fabrikkinnstilling: 10 sek.)

Trinnløst justerbar belysningstid fra ca. 10 sek. – maks. 15 min.

Stillskruen stilt på (1) =

korteste tid (10 sek.)

Stillskruen stilt på (6) =

lengste tid (15 min.)

Når bevegelsessensoren skal innstilles for dekningsområdet, anbefales det å stille inn kortest mulig tid.

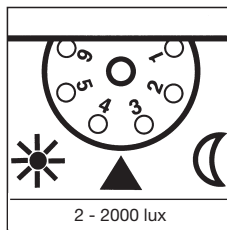

Skumringsinnstilling

(Fabrikkinnstilling: 2000 lux)

Sensoren har et trinnløst justerbart reaksjonsnivå fra 2 – 2000 lux.

Stillskruen på (1) =

dagslysdrift ca. 2000 lux.

Stillskruen på (6) =

skumringsdrift ca. 2 lux.



Når bevegelsessensoren skal innstilles for dekningsområdet og for funksjonstest i dagslys, må innstillingskruen være vridd helt til venstre.

Rekkeviddeinnstilling / justering

Ved en antatt monteringshøyde på 2 m utgjør sensorens maksimale rekkevidde 12 m. Alt etter behov kan registreringsområdet innstilles optimalt. De vedlagte blenderne **3** tjener til å dekke til så mange linsesegmenter som ønsket, hhv. til å forkorte rekkevidden individuelt. Ved å vri sensorboksen **3** $\pm 80^\circ$ kan det dessuten foretas en finjustering. Blenderne **4** kan deles loddrett eller vannrett langs linjene, eller de kan klippes til med saks **5**.

Når ringdekslet **2** er tatt av, henges blenderne inn øverst på sensorlinsen. Deretter settes ringdekslet på igjen. Nå er blenderne **6** godt festet. På denne måten kan det utelukkes at forbipasserende biler eller personer får sensoren til å reagere, eller man oppnår en målrettet overvåking av risikoområder.

Tekniske data

Mål (H x B x D):	90 x 60 x 100 mm
Effekt:	
	Lyspærer, maks. 1000 W ved 230 V AC
	Lysrør, maks. 500 W ved $\cos \varphi = 0,5$, induktiv last ved 230 V AC
	6 x maks. 58 W hver, $C \leq 132 \mu\text{F}$ ved 230 V AC ¹⁾
Spenning:	230-240 V, 50 Hz
Registreringsvinkel:	240° med 180° åpningsvinkel
Sensorens svingområde:	finjustering $\pm 80^\circ$
Rekkevidde:	maks. 12 m (elektronisk stabilisert)
Tidsinnstilling:	10 sek. – 15 min.
Skumringsinnstilling:	2 – 2000 lux
Beskyttelsesklasse:	IP 54

¹⁾ Lysrør, sparepærer, LED-lamper med elektronisk ballast (samlet kapasitet for alle tilkoblede elektroniske ballaster under oppgitt verdi).

Driftsforstyrrelser

Feil	Årsak	Tiltak
Uten spenning	<ul style="list-style-type: none">■ sikring defekt, ikke slått på■ kortslutning	<ul style="list-style-type: none">■ ny sikring, slå på bryteren, kontroller ledningen med spenningstester■ kontroller koblingspunktene
Slår seg ikke på	<ul style="list-style-type: none">■ ved dagdrift, skumringsinnstilling står på nattdrift■ lyspære defekt■ nettbryter er AV■ defekt sikring■ unøyaktig innstilling av registreringsområdet	<ul style="list-style-type: none">■ ny innstilling■ bytt lyspære■ slå på■ ny sikring, kontroller evt. koblingspunktene■ ny justering
Slår seg ikke av	<ul style="list-style-type: none">■ stadige bevegelser i registreringsområdet■ tent lampe befinner seg i registreringsområdet og slår seg på på nytt pga. temperaturforandringer■ er i permanent drift grunnet husets krovevender	<ul style="list-style-type: none">■ kontroller området og juster evt. på nytt, hhv. dekk til■ endre eller dekk til området■ krovevender på automatikk
Slår seg stadig PÅ/AV	<ul style="list-style-type: none">■ tent lampe befinner seg i registreringsområdet■ dyr beveger seg i registreringsområdet	<ul style="list-style-type: none">■ juster eller dekk til området, forstør avstanden■ juster eller dekk til området

Feil	Årsak	Tiltak
Slår seg på når den ikke skal	<ul style="list-style-type: none"> ■ vind beveger trær og busker i registreringsområdet ■ registrering av biler på veien ■ plutselige temperaturforandringer på grunn av værforhold (vind, regn, snø) eller luft fra ventilatorer, åpne vinduer 	<ul style="list-style-type: none"> ■ juster området, hhv. dekk til ■ juster området, hhv. dekk til ■ endre området, flytt sensoren

Drift/vedlikehold

Bevegelsessensoren egner seg til å slå på lys og alarm. Den egner seg ikke for spesielle innbruddsalarm-anlegg fordi den ikke har den nødvendige sabotasjesikkerheten. Værforholdene kan påvirke bevegelsessensorens funksjon; sterke vind-

kast, snø, regn og haglbyger kan føre til feilkoblinger, ettersom apparatet ikke kan skille mellom plutselige temperatursvingninger og varmekilder. Skulle registreringslinsen bli skitten, kan den rengjøres med en fuktig klut (uten rengjøringsmiddel).

Funksjonsgaranti

Dette STEINEL-produktet er fremstilt med største nøyaktighet. Det er prøvet mht. funksjon og sikkerhet i henhold til gjeldende forskrifter og deretter underkastet en stikkprøvekontroll. STEINEL gir full garanti for kvalitet og funksjon. Garantitiden utgjør 36 måneder, regnet fra dagen apparatet ble solgt til forbrukeren. Vi erstatter mangler som kan føres tilbake til fabrikkasjonsfeil eller feil ved materialene. Garantien ytes ved reparasjon eller ved at deler med feil byttes ut. Garantien gjelder ikke ved skader som skyldes normal slitasje, ved skader som oppstår på grunn av ukyndig bruk eller ved skader som skyldes at apparatet har falt i gulvet. Følgeskader ved bruk (skader på andre gjenstander) dekkes ikke av garantien.

Garantien ytes bare hvis det kan fremlegges kvittering med påført dato fra siste salgsledd. Apparatet skal pakkes godt inn og sendes til importøren sammen med kvitteringen. Apparatet må ikke være demontert.

Reparaturservice:
Etter garantitidens utløp, eller ved mangler uten garantikrav, ta kontakt med forhandler el. importør for forespørsler om reparasjon.

36 måneder
FUNKSJONS
GARANTI

GR - Οδηγίες εγκατάστασης



Υποδείξεις ασφάλειας

- Πριν από την εκτέλεση κάθε εργασίας στον ανιχνευτή κινήσεων, πρέπει να διακόπτεται η παροχή ηλεκτρικής τάσης!
- Κατά την εγκατάσταση ο προς σύνδεση ηλεκτρικός αγωγός πρέπει να είναι ελεύθερος ηλεκτρικής τάσης. Συνεπώς πρέπει πρώτα να διακόπτετε το ηλεκτρικό ρεύμα και να ελέγχετε με δοκιμαστικό τάσης αν πράγματι έχει διακοπεί η παροχή ηλεκτρικής τάσης.

Η αρχή λειτουργίας

Η κίνηση ενεργοποιεί το φως, το σύστημα συναγερμού και πολλά άλλα. Για την άνεσή σας και την ασφάλειά σας.

Για την είσοδο, το γκαράζ, το μπαλκόνι, το κλιμακοστάσιο, την αποθήκη ή το υπόγειο, ο υπέρυθρος ανιχνευτής κινήσεων συναρμολογείται παντού γρήγορα και είναι σε λειτουργική ετοιμότητα.

Η συσκευή IS 240 DUO διαθέτει δύο πυρο-αισθητήρες 120°, οι οποίοι ανιχνεύουν την αόρατη θερμική ακτινοβολία κινούμενων σωμάτων (ανθρώπων ζώων, κ.λπ.). Η ανιχνευθείσα θερμική ακτινοβολία μετατρέπεται ηλεκτρονικά και ενεργοποιεί ένα συνδεδεμένο κατα-

- Κατά την εγκατάσταση του ανιχνευτή κινήσεων πρόκειται για εργασία στο δίκτυο ηλεκτρικής τάσης. Συνεπώς θα πρέπει να εκτελείται εξειδικευμένα και σύμφωνα με τις σχετικές προδιαγραφές εγκατάστασης και τους κανονισμούς σύνδεσης της εκάστοτε χώρας (DE-VDE 0100, AT-ÖVE-EN 1, CH-SEV 1000).

βαλωτή (π.χ. μία λάμπα). Μέσα από εμπόδια όπως π.χ. τοίχους ή υαλοπίνακες δεν αναγνωρίζεται καμία θερμική ακτινοβολία και συνεπώς δεν ενεργοποιείται ο λαμπτήρας. Με τη βοήθεια των δύο πυρο-αισθητήρων επιτυγχάνεται γωνία κάλυψης 240° με γωνία ανοίγματος 180°.

Προσοχή: Την ασφαλέστερη ανίχνευση κινήσεων την έχετε εφόσον η συσκευή εγκατασταθεί ή ευθυγραμμιστεί πλευρικά ως προς την κατεύθυνση κίνησης και δεν εμποδίζουν την ορατότητα εμπόδια (όπως π.χ. δέντρα, μάντρες κ.λπ.).

Εγκατάσταση

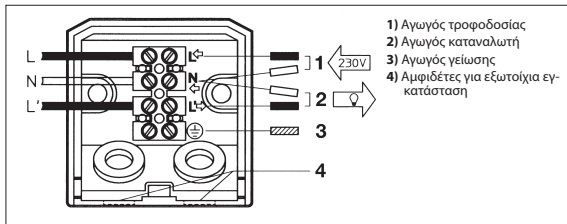

- 1) Αγωγός τροφοδοσίας
- 2) Αγωγός καταναλωτή
- 3) Αγωγός γείωσης
- 4) Αμφιδέτες για εξωτοίχια εγκατάσταση

■ Στερέωση στον τοίχο

Προσοχή: Η συναρμολόγηση σημαίνει σύνδεση της συσκευής με το ηλεκτρικό δίκτυο.

Τα 230 V σημαίνουν κίνδυνο θανάτου! Συνεπώς πρέπει πρώτα να διακόπτετε το ηλεκτρικό ρεύμα και να ελέγχετε με δοκιμαστικό τάσης αν πράγματι έχει διακοπεί η παροχή ηλεκτρικής τάσης. Κατά την εγκατάσταση του αισθητήρα πρόκειται για εργασία στο δίκτυο ηλεκτρικής τάσης, και συνεπώς πρέπει να εκτελεστεί εξειδικευμένα και σύμφωνα με το πρότυπο VDE 0100. Έχετε υπόψη σας ότι ο ανιχνευτής κινήσεων πρέπει να ασφαλιστεί με προστατευτικό διακόπτη κυκλώματος 10 Α. Το σημείο εγκατάστασης θα πρέπει να απέχει τουλάχιστον 50 cm από άλλο λαμπτήρα, διότι η θερμική ακτινοβολία ενδέχεται να προκαλεί ενεργοποίηση του συστήματος. Το ύψος εγκατάστασης θα πρέπει να ανέρχεται περίπου σε 2 m. Ξεβιδώνετε με κατασβίδι τη βίδα στερέωσης ■ αριστερόστροφα, ωθείτε την πλάκα εγκατάστασης ■ προς τα κάτω και την αφαιρείτε.

Μη λύνετε την εσωτερική συρμάτωση προς το λούστρινο ακροδέκτη, αλλά βγάλτε ολόκληρο τον ακροδέκτη με ελαφρό τράβηγμα. Προσαρμόζετε τις συνημμένες ελαστικές τάπες στην πλάκα εγκατάστασης. Κρατάτε την πλάκα εγκατάστασης στον τοίχο και σημειώνετε τις διατρήσεις, προσέχετε την καλωδίωση μέσα στον τοίχο, ανοίγετε τρύπες, τοποθετείτε τα ούπατα. Για να μπορέσετε να προβείτε σε σύνδεση, πρέπει η σύνδεση με το ηλεκτρικό δίκτυο να γίνει με καλώδιο που διαθέτει τουλάχιστον δύο πόλους προς τα μέσα και προς τα έξω με δεύτερο καλώδιο προς τον καταναλωτή. Προς το σκοπό αυτό οι δύο ελαστικές τάπες μπορούν να τρυπηθούν με κατασβίδι. Για εξωτοίχια συρμάτωση έχουν προβλεφτεί δύο αμφιδέτες κάτω στη στερέωση τοίχου. Οι αμφιδέτες αυτοί μπορούν να παστούν εύκολα. Εφόσον περαστούν μέσα τα καλώδια, μπορείτε να βιδώσετε την πλάκα εγκατάστασης.

■ Σύνδεση καλωδίου τροφοδοσίας

Ο αγωγός τροφοδοσίας αποτελείται από ένα 2-πολικό έως 3-πολικό καλώδιο.

L = Καλώδιο φάσης (συνήθως μαύρο, καφέ ή γκριζο)

N = Ουδέτερος αγωγός (συνήθως μπλε)

PE = Ενδεχόμενος αγωγός γείωσης (πράσινο/κίτρινο)

Σε περίπτωση αμφιβολιών πρέπει να προβείτε σε αναγνώριση των καλωδίων με δοκιμαστικό τάσης. Κατόπιν αποσυνδέετε πάλι από την ηλεκτρική τάση. Οι λούστρινοι ακροδέκτες είναι για το καλώδιο τροφοδοσίας. Το καλώδιο φάσης (**L**) περνάει από πάνω μέσα στον πρώτο (βλέπε βέλος) και ο ουδέτερος αγωγός (**N**) περνάει μέσα στο δεύτερο ακροδέκτη. Εάν υπάρχει ο πράσινος/κίτρινος αγωγός γείωσης, τον συνδέετε στον προβλεπόμενο κάτω ακροδέκτη.

■ Σύνδεση καλωδίου καταναλωτή

Το καλώδιο του καταναλωτή (π.χ. προς το λαμπτήρα) αποτελείται επίσης από 2-πολικό έως 3-πολικό καλώδιο. Η σύνδεση γίνεται στους ακροδέκτες **N** και **L'**. Ο ρευματοφόρος αγωγός του καταναλωτή (μαύρο, καφέ ή γκριζο καλώδιο) συνδέεται στον ακροδέκτη με τη σήμανση **L'**. Ο ουδέτερος αγωγός (μπλε καλώδιο) συνδέεται μαζί με έναν ουδέτερο αγωγό του καλωδίου τροφοδοσίας στον ακροδέκτη με τη σήμανση **N**. Ο ενδεχόμενος αγωγός γείωσης πράσινο/κίτρινο συνδέεται στον κάτω ακροδέκτη.

Σημαντικό: Το μπέρδεμα των συνδέσεων θα προκαλέσει αργότερα στη σκευή ή στον πίνακα ασφαλείων βραχυκύκλωμα. Στην περίπτωση αυτή πρέπει να αναγνωριστούν πάλι τα μεμονωμένα καλώδια και να εγκατασταθούν εκ νέου. Στο καλώδιο τροφοδοσίας μπορεί να συναρμολογηθεί και διακόπτης κυκλώματος για ενεργοποίηση (ΕΝΤΟΣ) και απενεργοποίηση (ΕΚΤΟΣ).

Παραδείγματα σύνδεσης

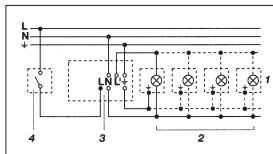

1. Λάμπα χωρίς ουδέτερο αγωγό

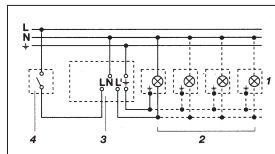

2. Λάμπα με ουδέτερο αγωγό

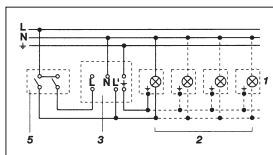

3. Σύνδεση μέσω διακόπτη σειράς για λειτουργία με το χέρι και αυτόματα

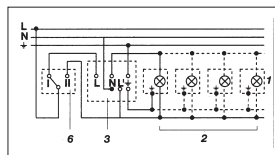

4. Σύνδεση μέσω μεταγωγικού διακόπτη για αυτόματη λειτουργία και λειτουργία φωτός διαρκείας

Θέση I:
Αυτόματη λειτουργία

Θέση II:
Χειροκίνητη λειτουργία διαρκής φωτισμός

Προσοχή:

Η απενεργοποίηση του συστήματος είναι αδύνατη, εφικτή είναι μόνο η λειτουργία επιλογής μεταξύ θέσης I και θέσης II.

- 1) π.χ. 1–4 x 100 W λαμπτήρες πυράκτωσης
- 2) Καταναλωτής, φωτισμός μέγ. 1000 W (βλέπε Τεχνικά δεδομένα)
- 3) Ακροδέκτες σύνδεσης του IS 240 DUO
- 4) Διακόπτης οικίας
- 5) Διακόπτης σειράς οικίας, χειροκίνητα, αυτόματα
- 6) Μεταγωγικός διακόπτης οικίας, αυτόματα, φως διαρκείας

Λειτουργίες

Αφού γίνει η σύνδεση του ανιχνευτή κινήσεων και στερεωθεί με το στήριγμα τοίχου, μπορείτε να ενεργοποιήσετε το σύστημα. Αφού αφαιρεθεί η δακτύλιος

μάσκα **2** στη συσκευή υπάρχουν διαθέσιμες δύο δυνατότητες ενεργοποίησης.



Καυστήρηση απενεργοποίησης (ρύθμιση χρόνου)

(Ρύθμιση εργοστασίου: 10 δευτ.)

Αδιαβάθμητα ρυθμιζόμενη διάρκεια φωτισμού από περ. 10 δευτ. – μέγ. 15 λεπ.

Ρυθμιστής σε θέση (1) = βραχύτερος χρόνος (10 δευτ.)

Ρυθμιστής σε θέση (6) = μεγαλύτερος χρόνος (15 λεπ.)

Κατά τη ρύθμιση του ανιχνευτή κινήσεων για την περιοχή κάλυψης και το τεστ λειτουργίας προτείνεται η ρύθμιση του μικρότερου χρόνου.

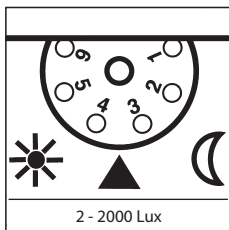

Ρύθμιση ευαισθησίας

(Ρύθμιση εργοστασίου: 2000 Lux)

Αδιαβάθμητη ρύθμιση ορίου ευαισθησίας του αισθητήρα από 2–2000 Lux.

Ρυθμιστής σε θέση (1) = λειτουργία φωτός ημέρας περ. 2000 Lux.

Ρυθμιστής σε θέση (6) = λειτουργία λυκόφωτος περ. 2 Lux.

Κατά τη ρύθμιση του ανιχνευτή κινήσεων για την περιοχή κάλυψης και το τεστ λειτουργίας σε φως ημέρας πρέπει η ρυθμιστική βίδα να είναι σε θέση αριστερό στοπ.

Ρύθμιση εμβέλειας/ευθυγράμμιση

Με δεδομένο ύψος εγκατάστασης 2 m η μέγιστη εμβέλεια του αισθητήρα ανέρχεται σε 12 m. Ανάλογα με τις ανάγκες είναι εφικτή η βέλτιστη ρύθμιση της περιοχής ανίχνευσης. Οι συνημμένες μάσκες κάλυψης **3** εξυπηρετούν στην κάλυψη επιθυμητού αριθμού στοιχείων του φακού ή στην επιθυμητή μείωση της εμβέλειας. Περιστρέφοντας το πλαίσιο του αισθητήρα **2** κατά $\pm 80^\circ$ είναι επιπλέον εφικτό να γίνει και ρύθμιση ακριβείας. Οι μάσκες κάλυψης **4** μπορούν να διαχωριστούν ή να κοπούν με ψαλίδι κατά μήκος των

προαυλακωμένων χωρισμάτων σε οριζόντια ή κάθετη θέση. Μετά την αφαίρεση του δακτυλίου μάσκα **2** οι μάσκες κάλυψης μπορούν να αναρτηθούν στο επάνω μέρος του φακού του αισθητήρα. Η δακτύλιος μάσκα **2** θα πρέπει να επαναπροσαρμοστεί μετά την ανάρτηση, ώστε να σταθεροποιηθούν οι μάσκες κάλυψης **3**. Με τον τρόπο αυτό εμποδίζονται εσφαλμένες ενεργοποιήσεις π.χ. μέσω οχημάτων ή πεζών κ.λπ. ή ελαγχοντα με ακριβεία επικίνδυνα σημεία.

Τεχνικά δεδομένα

Διαστάσεις (Υ x Π x Β):	90 x 60 x 100 mm
Ισχύς:	
	Λαμπτήρες πυράκτωσης, μέγ. 1000 W σε 230 V AC
	Λαμπτήρες φθορισμού, μέγ. 500 W σε cos φ = 0,5, επαγωγικό φορτίο σε 230 V AC
	6 x μέγ. ανά 58 W, C ≤ 132 μF σε 230 V AC ^{*)}
Σύνδεση δικτύου:	230–240 V, 50 Hz
Γωνία ανίχνευσης:	240° με 180° γωνία ανοίγματος
Όρια περιστροφής αισθητήρα:	Ρύθμιση ακριβείας $\pm 80^\circ$
Εμβέλεια:	μέγ. 12 m (ηλεκτρονικά σταθεροποιημένη)
Ρύθμιση χρόνου:	10 δευτ. – 15 λεπ.
Ρύθμιση ευαισθησίας:	2–2000 Lux
Είδος προστασίας:	IP 54

^{*)} Λαμπτήρες φθορισμού, λαμπτήρες μικρής κατανάλωσης, λαμπτήρες LED με ηλεκτρονικό στραγγαλιστικό πηνίο (συνολική χωρητικότητα όλων των συνδεδεμένων στραγγαλιστικών πηνίων υπό τήρηση της δεδομένης τιμής).

Διαταραχές λειτουργίας

Βλάβη	Αιτία	Βοήθεια
Χωρίς τάση	<ul style="list-style-type: none">■ Ελαττωματική ασφάλεια, μη ενεργοποιημένη■ Βραχυκύκλωμα	<ul style="list-style-type: none">■ Νέα ασφάλεια, ενεργοποίηση διακόπτη δικτύου, έλεγχος κυκλώματος με δοκιμαστικό τάσης■ Έλεγχος συνδέσεων
Δεν ενεργοποιείται	<ul style="list-style-type: none">■ Σε λειτουργία ημέρας, ρύθμιση ευαισθησίας είναι σε λειτουργία νύχτας■ Λαμπτήρας ελαττωματικός■ Διακόπτης τροφοδοσίας ΕΚΤΟΣ■ Ασφάλεια ελαττωματική■ Περιοχή κάλυψης δεν έχει ρυθμιστεί με ακρίβεια	<ul style="list-style-type: none">■ Νέα ρύθμιση■ Αντικατάσταση λαμπτήρων πυράκτωσης■ Ενεργοποίηση■ Νέα ασφάλεια, εν ανάγκη ελέγχετε σύνδεση■ Νέα ρύθμιση
Δεν απενεργοποιείται	<ul style="list-style-type: none">■ Διαρκής κίνηση εντός των ορίων κάλυψης■ Συνδεδεμένος λαμπτήρας βρίσκεται εντός περιοχής κάλυψης και ανάβει εκ νέου λόγω μεταβολής θερμοκρασίας■ Μέσω του διακόπτη σειράς οικίας σε διαρκή λειτουργία	<ul style="list-style-type: none">■ Έλεγχος περιοχής και εν ανάγκη νέα ρύθμιση ή κάλυψη■ Αλλαγή ή κάλυψη περιοχής■ Διακόπτης σειράς σε αυτόματη λειτουργία
Διαρκώς ΕΝΤΟΣ/ΕΚΤΟΣ	<ul style="list-style-type: none">■ Συνδεδεμένος λαμπτήρας βρίσκεται εντός περιοχής κάλυψης■ Ζώα κινούνται στην περιοχή κάλυψης	<ul style="list-style-type: none">■ Αλλαγή ή κάλυψη περιοχής, αύξηση απόστασης■ Αλλαγή περιοχής ή κάλυψη

Βλάβη

Ενεργοποιείται ανεπιθύμητα

Αιτία

- Αέρας κουνάει δέντρα και θάμνους στην περιοχή κάλυψης
- Ανίχνευση αυτοκινήτων στο δρόμο
- Ξαφνική αλλαγή θερμοκρασίας λόγω καιρού (αέρας, βροχή, χιόνι) ή αέρας από εξαεριστήρες, ανοιχτά παράθυρα

Βοήθεια

- Αλλαγή περιοχής ή κάλυψη
- Αλλαγή περιοχής ή κάλυψη
- Τροποποίηση σημείου εγκατάστασης

Λειτουργία/συντήρηση

Ο ανιχνευτής κινήσεων είναι κατάλληλος για την ενεργοποίηση φωτός και συναγερμού. Για ειδικά συστήματα αντιδιαρρηκτικού συναγερμού η συσκευή δεν είναι κατάλληλη, διότι δεν διαθέτει την προδιαγεγραμμένη ασφάλεια έναντι σαμποτάζ. Οι καιρικές συνθήκες ενδέχεται να επηρεάσουν τη λειτουργία του ανιχνευτή κινήσεων, όταν επικρατούν ισχυροί άνε-

μοι, χιόνι, βροχή, χαλάζι ενδέχεται να προκληθεί εσφαλμένη ενεργοποίηση, διότι οι απότομες διακυμάνσεις θερμοκρασίας δεν μπορούν να ξεχωριστούν από πηγές θερμότητας. Ο φακός ανίχνευσης ■ μπορεί να καθαρίζεται όταν είναι ακάθατος με νωπό πανί (χωρίς απορρυπαντικό).

Εγγύηση λειτουργίας

Αυτό το προϊόν STEINEL κατασκευάστηκε με μέγιστη προσοχή, ελέγχθηκε σχετικά με τη λειτουργία του και την τεχνική του ασφάλεια σύμφωνα με τους ισχύοντες κανονισμούς και κατόπιν υποβλήθηκε σε δειγματοληπτικό έλεγχο. Η εταιρία STEINEL αναλαμβάνει την εγγύηση για απρόσκοπτη κατάσταση και λειτουργία. Ο χρόνος εγγύησης ανέρχεται σε 36 μήνες και αρχίζει με την ημέρα πώλησης στον καταναλωτή. Επιδιορθώνουμε ελαττώματα, τα οποία οφείλονται σε σφάλματα υλικού ή εργοστασίου, η εγγυητική απαίτηση εκπληρώνεται με επισκευή ή αντικατάσταση ελαττωματικών εξαρτημάτων σύμφωνα με δική μας επιλογή. Η παροχή εγγύησης εκπίπτει για βλάβες σε εξαρτήματα φθοράς και για βλάβες και ελαττώματα που οφείλονται σε ακατάλληλο χειρισμό, ή ακατάλληλη συντήρηση ή σε χρήση ανταλλακτικών ξένων κατασκευαστών. Περιπτώσεις επακόλουθες βλάβες σε ξένα αντικείμενα αποκλείονται.

Η εγγύηση παρέχεται μόνο εφόσον η συσκευή αποσταλεί σε μη αποσυρμολογημένη μορφή με σύντομη περιγραφή βλάβης, απόδειξη ταμείου ή τιμολόγιο (ημερομηνία αγοράς και σφραγίδα εμπόρου), καλά συσκευασμένη στην αρμόδια υπηρεσία σέρβις.

Σέρβις επισκευής:

Για επισκευές μετά την πάροδο του χρόνου εγγύησης ή επισκευές ελαττωμάτων χωρίς εγγυητική απαίτηση απευθυνθείτε στο πλησιέστερο σέρβις για να πληροφορηθείτε τη δυνατότητα επισκευής.



TR - Montaj kılavuzu



Guvenlik uyarıları

- Hareket dedektöründeki tüm çalışmalardan önce, elektrik beslemesini kesin!
- Montaj sırasında, bağlanacak olan elektrik tesisatında enerji kesik olmalıdır. Bu nedenle ilk olarak elektrikli kapatın ve bir kontrol kalemiyle enerjinin kesildiğini kontrol edin.

- Hareket dedektörünün kurulumu sırasında, elektrik şebekesiyle ilgili bir çalışma söz konusudur. Bu nedenle, ülkeye özgü kurulum yönergeleri ile bağlantı koşullarına göre bir uygulama yapılmalıdır (DE-VDE 0100, AT-ÖVE-EN 1, CH-SEV 1000).

Prencip

Hareketle birlikte ışık, alarm ve daha birçoğu çalışır. Sizin rahatınız, sizin güvenliğiniz için.

İster ev kapısı, garaj, teras veya araç kapısı, ister merdiven sahanlığı, depo veya bodrum, bu kızıl ötesi hareket dedektörü her yerde hızla monte edilir ve işletilir.

IS 240 DUO cihazı, hareket eden vücutların (insan, hayvan, vb.) yaydığı görünmez ısı radyasyonunu algılayan, iki adet 120° piro sensör ile donatılmıştır. Algılanan bu ısı radyasyonu elektronik şekle dönüştürülür ve buna bağlı olan bir kullanıcı cihaz (örn. bir lamba) çalıştırılır.

Örneğin duvarlar veya camlar gibi engeller nedeniyle ısı radyasyonu algılanmaz ve bu durumda hiçbir çalıştırma işlemi yapılmaz. İki adet piro sensör yardımıyla, 240°'lik bir kapsama açısı ve 180°'lik bir açma açısına erişilir.

Önemli: En güvenli hareket algılaması, cihaz yürüyüş yönünün yan tarafında monte edildiği ya da yöneltildiği ve sensörün önünde herhangi bir engel (örneğin ağaçlar, duvarlar vb.) olmadığı zaman sağlanır.

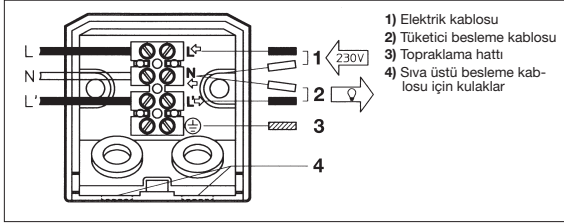

- 1) Elektrik kablosu
- 2) Tüketici besleme kablosu
- 3) Topraklama hattı
- 4) Sıva üstü besleme kablosu için kulaklar

■ Duvar tespiti

Dikkat: Montaj, şebekeye bağlantı anlamına gelir. 230 V, hayatı tehlike demektir! Bu nedenle ilk olarak elektriği kapatın ve bir kontrol kalemiyle enerjinin kesildiğini kontrol edin. Sensörün kurulumunda, elektrik şebekesiyle ilgili bir çalışma söz konusudur; bu yüzden VDE 0100 uyarınca usulüne göre bir uygulama yapılmalıdır. Hareket dedektörünün, 10 A gücünde bir tesisat sigortasıyla emniyet altına alınması gerektiğini lütfen dikkate alın. Montaj yeri diğer lambalardan asgari 50 cm uzakta olmalıdır, aksi halde ısı radyasyonu sistemin çalışmasına yol açabilir. Montaj yüksekliği yaklaşık 2 m olmalıdır. Bir tornavida yardımıyla sabitleme vidasını **1** saat ibresinin aksi yönde gevşetin, montaj plakasını **1** aşığıya doğru itin ve çıkartın. Klemensin iç kablolarını sokmeyin, klemensin tümüyle hafifce çekerek dışarı çıkarın. Ekindeki lastik tapaları, montaj plakasına yerleştirin.

Montaj plakasını duvara dayalı tutun ve delik yerlerini işaretleyin; duvardaki kablo çıkışına dikkat edin, delikleri delin; dübelleri yerleştirin. Bir çalıştırma işlemini gerçekleştirebilmek için, elektrik bağlantısı en azından iki iletkenli bir kablo yardımıyla içeriye ve ikinci bir kablo yardımıyla tüketici cihaza kadar çekilmelidir. İki lastik tapanın ortası bu amaçla, bir tornavida yardımıyla delinebilir. Sıva üstü tesisatı için, duvar tespitinin altında iki adet kulak öngörülmüştür. Bunlar kolaylıkla kopartılabilir. Kablo geçirildikten sonra, montaj plakası artık vidalanabilir.

■ Elektrik kablosunun bağlantısı

Elektrik kablosu, 2 ila 3 iletkenli bir kablodan oluşur.

L = Elektrik iletkeni (genellikle siyah, kahverengi veya gri)

N = Nötr hattı (genellikle mavi)

PE = Muhtemel topraklama hattı (yeşil/sarı)

Çeşitliye düşülmesi halinde, kablolar bir avometre cihazıyla tanımlamalısınız; ardından tekrar elektriksiz hale getirin. Klemens, elektrik besleme kablosu içindir. Elektrik iletken kablo (**L**) yukarıdan birinci klemense (bkz.ok) ve nötr hattı (**N**) ikinci klemense bağlanır. Yeşil/sarı topraklama kablosu mevcut ise, bunu kendisi için öngörülmüş olan alt terminale bağlayın.

■ Tüketici besleme kablosunun bağlanması

Tüketici besleme kablosu da (örn. lambaya giden), aynı şekilde 2 ila 3 iletkenli bir kablodan oluşur.

Bağlantısı, **N** ve **L'** klemense yapılır. Tüketici cihazın elektrik iletken kablosu (siyah, kahverengi veya gri kablo), **L'** ile işaretlenmiş klemense bağlanır. Nötr iletken (mavi kablo), **N** ile işaretlenmiş klemense, elektrik şebekesinin nötr iletkeni ile birlikte bağlanacaktır. Muht. var olan sarı/yeşil topraklama hattı, alt klemense monte edilir.

Önemli: Bağlantıların karıştırılması, daha sonra cihazda veya sigorta kutunuzda kısa devreye neden olur. Bu durumda, kabloların hepsini tekrar tanımlamak ve yeniden monte etmek zorundasınız. Elektrik besleme kablosuna, AÇMA ve KAPAMA için uygun bir elektrik anahtar monte edilebilir.

Örnek bağlantılar

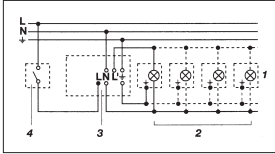

1. Nötr iletken bulunmayan lamba

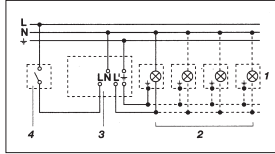

2. Nötr iletken bulunan lamba

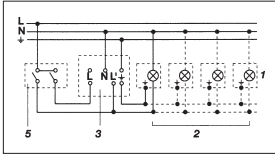

3. Manuel ve otomatik işletim için, seri anahtar üzerinden bağlantı

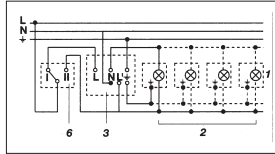

4. Sürekli ışık ve otomatik işletim için, komütatör üzerinden bağlantı

Konum I:
Otomatik işletim
Konum II:
Sürekli aydınlatma için elle işletim

Dikkat:
Sistemin kapatılması mümkün değildir, yalnızca Konum I ile Konum II arasında tercihli işletim yapılabilir.

- 1) Örn. 1-4 x 100 W flamanlı ampul
- 2) Kullanıcı cihaz, aydınlatma maks. 1000 W (bkz. Teknik özellikler)
- 3) IS 240 DUO cihazının bağlantı terminaleri
- 4) Ev içi anahtar
- 5) Ev içi seri anahtar, Elle, Otomatik
- 6) Ev içi komütatör, Otomatik, Sürekli ışık

Fonksiyonlar

Hareket dedektörü bağlandıktan ve duvar tutucusuyla sabitlendikten sonra, sistem çalıştırılabilir.

Yuvarlak blendaj çıkartıldıktan sonra, cihazın üzerinde iki ayrı çalışma seçeneği yapılabilir.

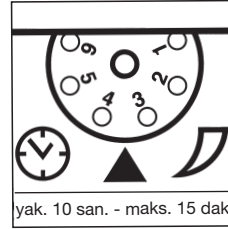

Kapatma gecikmesi (zaman ayarı)
(Fabrika ayarı: 10 san.)

Yak. 10 san. – maks. 15 dak. arasında kademesiz ayarlı aydınlatma süresi
Ayar düğmesi (1) konumunda = en kısa süre (10 san.)
Ayar düğmesi (6) konumunda = en uzun süre (15 dak.)
Hareket dedektöründe algılama alanının ayarı sırasında ve fonksiyon testi için, en kısa sürenin ayarlanması önerilmektedir.

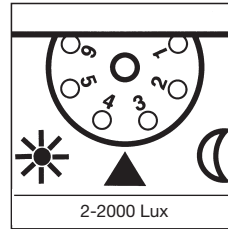

Alaca karanlık ayarı
(Fabrika ayarı: 2000 Lux)



Sensörün tetikleme eşiği, 2-2000 Lux arasında kademesiz ayarlanabilir.
Ayar düğmesi (1) konumunda = Gün ışığı işletimi yak. 2000 Lux.
Ayar düğmesi (6) konumunda = Alaca karanlık işletimi yak. 2 Lux.
Hareket dedektöründe kapsama alanının ayarı sırasında ve gün ışığında fonksiyon testi için, ayar vidası sola dayalı şekilde durmalıdır.

Erişim menzili ayarı/hassas ayar

2 metre olarak kabul edilen bir montaj yüksekliğinde, sensörün maksimum menzili 12 metredir. İsteğe bağlı olarak, erişim alanı en uygun şekilde ayarlanabilir. Birlikte verilen kapak blendajları 6, istenilen sayıda mercekle elemanın örtülmesine ya da menzilin kişisel isteğe göre kısıtılmasına yarar. Sensör gövdesinin $\pm 80^\circ$ döndürülmesiyle, hassas bir ayar yapılması mümkündür. Kapak blendajları 7, üzerlerindeki inceltilmiş dikey veya yatay bölünmelerden ayrılabilir veya bir makas yardımıyla kesilebilir.

Yuvarlak blendaj 2 çıkartıldıktan sonra, sensör merceğinin üst kısmına asılmalıdır. Yuvarlak blendaj 2 daha sonra tekrar yerine takılır, bu sayede kapak blendajları 6 yerlerine sıkı oturmuş olur. Böylece örn. otomobiller, yalyalar vb. nedeniyle hatalı devreye girmeler önlenir veya tehlike yerleri özel olarak denetlenir.

Teknik özellikler

Boyutlar (Y x G x D):	90 x 60 x 100 mm
Güç:	
	Flamanlı ampuller, 230 V AC için maks. 1000 W
	Floresan ampuller, $\cos \varphi = 0,5$ için maks. 500 W, 230 V AC için endüktif yük
	6 x her biri maks. 58 W, $C \leq 132 \mu\text{F}$, 230 V AC için ^{*)}
Şebeke bağlantısı:	230-240 V, 50 Hz
Kapsama açısı:	180° menfez açısıyla birlikte 240°
Sensörün döndürülme aralığı:	Hassas ayar $\pm 80^\circ$
Menzil:	maks. 12 m (elektronik stabilizasyonlu)
Zaman ayarı:	10 san. – 15 dak.
Alaca karanlık ayarı:	2-2000 Lux
Koruma türü:	IP 54

^{*)} Elektronik starterli floresan ampuller, enerji tasarruflu ampuller, LED ampuller (bağlanan bütün starterli cihazların toplam kapasitesi, belirtilen değer in altında).

İşletim arızaları

Arıza	Nedeni	Giderilmesi
Elektrik yok	■ Sigorta arızalı, çalıştırılmamış ■ Kısa devre	■ Yeni sigorta takın, elektrik şalterini çalıştırın, kabloyu avometre ile gözden geçirin ■ Bağlantıları gözden geçirin
Devreye girmiyor	■ Gündüz işletiminde, alaca karanlık ayarı gece işletimindedir ■ Ampul arızalı ■ Elektrik anahtarı KAPALI ■ Sigorta arızalı ■ Kapsama alanı doğru değil	■ Yeniden ayarlayın ■ Ampulleri değiştirin ■ Çalıştırın ■ Yeni sigorta takın, gerekt.bağlantıyı kontrol edin ■ Yeniden ayarlayın
Kapanmıyor	■ Kapsama alanında sürekli hareket var ■ Çalıştırılan lamba kapsama alanı içinde ve sıcaklık değişimi nedeniyle yeniden çalışıyor ■ Dahili ev içi seri anahtar üzerinden sürekli işletimde	■ Alanı kontrol edin ve gerekt. yeniden ayarlayın ya da üzerini örtün ■ Alanı değiştirin ya da üzerini örtün ■ Seri anahtar Otomatik'te
Daima AÇIK/KAPALI çalışıyor	■ Çalıştırılan lamba kapsama alanının içinde ■ Kapsama alanı içinde hayvanlar hareket ediyor	■ Alanı değiştirin ya da üzerini örtün, mesafeyi artırın ■ Alanı değiştirin ya da üzerini örtün

Anıza	Nedeni	Giderilmesi
İstem dışı çalışıyor	<ul style="list-style-type: none"> ■ Rüzgar, kapsama alanındaki ağaçları ve çalıları hareket ettiriyor ■ Yoldan geçen araçlar algılanıyor ■ Hava şartları (rüzgar, yağmur, kar) nedeniyle veya vantilatörler, açık pencerelerden gelen hava akımıyla ani sıcaklık değişimi var 	<ul style="list-style-type: none"> ■ Alanı değiştirin ya da üzerini örtün ■ Alanı değiştirin ya da üzerini örtün ■ Alanı değiştirin, başka yere monte edin

İşletim/bakım

Hareket dedektörü, ışığın ve alarmin otomatik olarak açılması için kullanılır. Öngörülmüş olan sabotaj güvenliğinin bulunmayışı nedeniyle cihaz, özel hırsız alarmı sistemlerinde kullanıma uygun değildir. Hava koşulları, hareket dedektörünün fonksiyonunu olumsuz etkileyebilir; güçlü fırtınalarda, kar,

yağmur ve doluda, ani sıcaklık değişimlerinin ısı kaynaklarından ayırd edilememesi nedeniyle, bir hatalı devreye girme söz konusu olabilir. Algılama merceği **1** kirlendiğinde, nemli bir bezle (deterjan kullanmadan) temizlenebilir.

Fonksiyon garantisi

Bu STEINEL ürünü, büyük bir itinayla üretilmiş, fonksiyon ve güvenlik kontrolleri geçerli talimatlar uyarınca yapılmış ve ardından bir numune kontrolüne tabi tutulmuştur. STEINEL, kusursuz nitelik ve fonksiyon garantisi vermektedir. Garanti süresi 36 ay olup, kullanıcıya satış tarihi itibarıyla başlar. Malzeme ve fabrikasyon hatalarından kaynaklanan kusurlar tarafımızca giderilmektedir; garanti hizmeti, tercihimize bağlı olarak kusurlu parçaların onarımı veya değişimi şeklinde gerçekleşir. Garanti hizmeti, aşınma parçalarındaki hasarları ve ayrıca usulüne aykırı uygulama ya da bakım veya yabancı parçaların kullanılması yoluyla meydana gelen hasar ve kusurları kapsamaz. Yabancı cisimlere yansıyan dolaylı zararlar, garanti kapsamı dışındadır.

Garanti yükümlülüğü ancak, cihazın açılmamış halde kısa hata açıklaması, kasa fişi veya faturasıyla (satış tarihi ve satıcı kaşesi) birlikte, tam ambalajlanmış şekilde ilgili servis istasyonuna gönderilmesi durumunda geçerlidir.

Onarım servisi:
Garanti süresinin dolması veya garanti kapsamına girmeyen kusurlar halinde, onarım olanağı konusunda lütfen en yakın servis istasyonuna danışınız.

36 ay
kullanım
garantisi

HU - Szerelési útmutató



Biztonsági útmutatások

- A mozgásérzékelőn végzendő minden munka előtt szakítsa meg a feszültségellátást!
- Szereléskor a csatlakoztatandó elektromos vezeték nem lehet feszültség alatt. Ezért először kapcsolja le az áramot, és feszültségjelző segítségével ellenőrizze a feszültségmentességet.
- A mozgásérzékelő felszerelésekor felszerelésekor hálózati feszültséggel végzett munkáról van szó. Ezért azt szakszerűen, az illető országban szokásos szerelési előírásoknak és csatlakoztatási feltételeknek megfelelően kell végezni (DE-VDE 0100, AT-ÖVE-EN 1, CH-SEV 1000).

Működési elv

Mozgás érzékelésekor bekapcsol a világítás, a riasztó és sok egyéb eszköz. Hogy Ön kényelemben és biztonságban érezhesse magát.

Az infravörös mozgásérzékelőt bárhová, így lakásajtóra, garázsba, teraszra vagy kocsijelzőre, lépcsőházba, raktárba vagy pincébe gyorsan fel lehet szerelni és üzemkész állapotba lehet helyezni.

Az IS 240 DUO két darab 120°-os piro-érzékelővel rendelkezik, melyek a mozgó testek (emberek, állatok, stb.) által kibocsátott, láthatatlan hőszugárzást érzékelik.

Az eszköz a felfogott hőszugárzást elektronikus jellel alakítja, és ennek segítségével kapcsolja be a csatlakoztatott fogyasztót (pl. egy világítótestet). Akadályokon, pl. falon vagy ablaküvegen keresztül a hőszugárzás nem érzékelhető, ezért kapcsolásra sem kerül sor. A két piro-érzékelő segítségével 240°-os érzékelési szög és 180°-os nyálkbszög érhető el.

Fontos! A mozgás érzékelése akkor a legbiztosabb, ha az eszközt a mozgáshoz képest oldalirányban helyezi el, ill. tájolja be, és az érzékelő látóterét nem korlátozzák akadályok (pl. falak stb.).

Bekötés

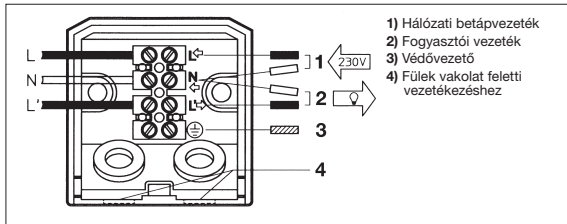

■ Falra szerelés

Figyelem! A felszerelés a hálózatra kötetést jelenti.

A 230 V életveszélyes! Ezért először kapcsolja le az áramot, és feszültségjelző segítségével ellenőrizze a feszültségmentességet. Az érzékelő felszerelésekor hálózati feszültséggel dolgozik; ezért a munkát a VDE 0100 előírásai szerint, szakszerűen kell végeznie. Kérjük, vegye figyelembe, hogy a mozgásérzékelőt 10 A-es hálózati védőkapcsolóval kell biztosítani. Az érzékelőt célszerű más világítótestektől legalább 50 cm-re felszerelni, mert azok hőszugárzása téves jelzést okozhat. A szereléshez célszerű kb. 2 m magas helyet választani. Csavarhúzóval csavarja ki az **1** rögzítő csavart az óramutató járásával ellentétes irányban, majd tolja le és húzza le az **2** szerelőlapot. A sorkapocshoz menő belső vezetékeket ne kösse ki, hanem az egész kapcsot gyengén húzással vegye ki.

A mellékelt gumidugókat rakja be a szerelőlapba. A szerelőlapot tartsa a falhoz, és rajzolja át a furatok helyét; ügyeljen a vezetékek elhelyezkedésére a falban, fúrja ki a furatokat; rakja be a tipliket. A kapcsolási művelet végrehajtása megkívánja, hogy a hálózati csatlakozás minimum két-pólusú kábelen jusson be a házba, és egy kivezetett második kábelrel érje el a fogyasztót. Ehhez a gumidugókat csavarhúzóval át lehet szúrni. Vakolaton kívüli huzalozás céljára két fül található a falra szerelés rögzítésén. Ezeket könnyen le lehet törni. Ha átvezette a kábeleket, felcsavarozhatja a szerelőlapot.

■ A hálózati betápvezeték csatlakoztatása

A hálózati betápvezeték 2- vagy 3-erű kábelből áll.

L = áramvezető (többnyire fekete, barna vagy szürke)

N = nulla vezető (többnyire kék)

PE = esetleges védővezető (zöld/sárga)

Kétség esetén a kábeleket feszültségjelző segítségével azonosítani kell; majd újra le kell róluk kapcsolni a feszültséget. A sorkapcsok a hálózati betápvezeték csatlakoztatására szolgálnak. Az áramvezető (**L**) felülről az első (lásd a nyilat), a nulla vezető (**N**) pedig a második kapocsba lép be. Amennyiben van zöld/sárga védővezető, ezt az e célra szolgáló alsó kapocsba szorítsa be.

■ A fogyasztó betápvezetékének csatlakoztatása

A fogyasztó (pl. a világítótést) betápvetéke ugyancsak 2-3-pólusú kábelből áll. Ez az **N** és **L'** kapcsokra csatlakozik. A fogyasztó áramvezetője (fekete vagy barna kábel) az **L'**-el jelölt kapocsba kerül. A nulla vezetőt (kék kábelt) az **N**-el jelölt kapocsba szorítjuk be a hálózati betápvezeték nulla vezetőjével. Az esetleg létező zöld/sárga védővezető az alsó kapocsba kerül.

Fontos! A csatlakozások felcserélése később zárlathoz vezet a készülékben vagy a biztosítékdozban. Ebben az esetben ismét azonosítani kell az egyes kábeleket, és újból fel kell szerelnie azokat. A hálózati vezetékben magától értetődően hálózati kapcsoló is elhelyezhető, amellyel ki-bekapcsolható a készülék.

Példák a bekötésre

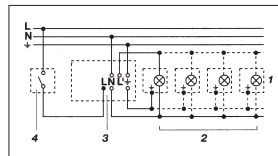

1. Nulla vezető nélküli világítótések

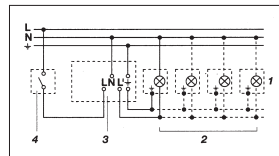

2. Nulla-vezetékkel rendelkező világítótések

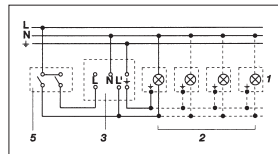

3. Csatlakozás soros kapcsolóval kézi- és automatikus működtetéshez

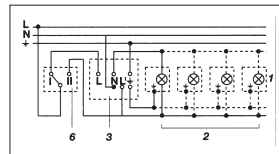

4. Csatlakoztatás váltókapcsolóval állandó fényhez és automatikus működtetéshez

I. állás:
automatikus működtetés

II. állás:
kézi kapcsolású állandó világítás

Figyelem!

A berendezést nem lehet ki-csatlakoztatni, csupán az I. és II. állás közötti választási üzemmód használható.

- 1) pl. 1–4 x 100 W izzólámpa
- 2) Fogyasztók, világítás max. 1000 W (ld. a műszaki adatoknál)
- 3) Az IS 240 DUO csatlakozókapcsai
- 4) Házon belüli kapocs
- 5) A ház sorozatkapcsolója, kézi, automata állás
- 6) A ház váltókapcsolója, automata állás, állandó világítás

Műveletek

Miután csatlakoztatta a mozgásérzékelőt és a fali tartóra rögzítette, bekapcsolhatja a berendezést.

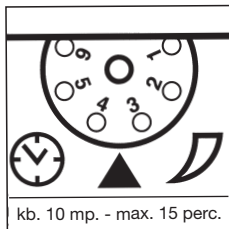

Kikapcsolás késleltetés (időbeállítás) (a gyári beállítás: 10 mp.)

A világítási idő fokozatmentesen állítható kb. 10 mp-től max. 15 percig.
Szabályozó gomb (1)-re állítva = legrövidebb idő (10 mp)
Szabályozó gomb (6)-ra állítva = leghosszabb idő (15 perc)
A mozgásérzékelő érzékelési tartományának beállításakor, és a működéspróba alkalmával ajánlatos a legrövidebb időt beállítani.

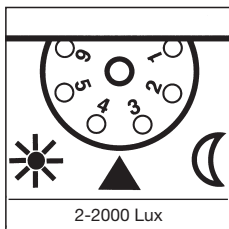

Szürkületi beállítás (gyári beállítás: 2000 Lux)





Az érzékelő megszólalási küszöbértéke fokozatmentesen állítható 2 - 2000 Lux között.
A szabályzó (1)-re állítva = nappali üzem, kb. 2000 Lux.
Szabályzó gomb (6)-ra állítva = alkonyi üzem, kb. 2 Lux.
A mozgásérzékelő érzékelési területének beállításakor, és a nappali működéspróbánál az állítócsavarnak ütközésig balra fordított állásban kell állnia.

Hatótávolság beállítás/finombeállítás

2 m-es elméleti szerelési magasság esetén az érzékelő maximális hatótávolsága 12 m. Az érzékelési tartományt igény szerint optimális értékre lehet beállítani. A mellékelt **1** takaróbetétek arra szolgálnak, hogy a lencsén tetszőleges számú szelvényt lehessen letakarni, ill. hogy a hatótávolságot le lehessen rövidíteni velük. A finombeállítást úgy tudja elvégezni, hogy az érzékelő **2** házát $\pm 80^\circ$ -al elforgatja. A **3** takaróbetétek a bemélyített hornyok mentén függőleges és vízszintes irányban szétválaszthatók, vagy olóval vághatók.

A **4** takarógyűrű leghúzása után pedig beakaszthatók az érzékelő lencse felső részén. Utána a **5** takarógyűrűt ismét fel kell helyezni, amely szilárdan a helyükön rögzíti a **3** takaróbetéteket. Ezáltal pl. az autók, gyalogosok stb. által kiváltott téves kapcsolások kizárhatók, vagy a veszélyes területek céltoltan megfigyelhetők.

Műszaki adatok

Méreték (ma x szé x mé):	90 x 60 x 100 mm
Teljesítmény:	
	Izzólámpák, max. 1000 W 230 V--nál
	Fénycsövek, max. 500 W $\cos \varphi = 0,5$ -nél, induktív terhelés 230 V--nál
 	6 x egyenként max. 58 W, $C_s \leq 132 \mu F$ 230 V--nál ¹⁾
Hálózati csatlakozás:	230–240 V, 50 Hz
Érzékelési szög:	240° 180°-os nyálabszöggel
Az érzékelő elfordítási területe:	Finombeállítás $\pm 80^\circ$
Hatótávolság:	max. 12 m (elektronikusan stabilizált)
Időbeállítás:	10 mp – 15 perc
Szürkületi beállítás:	2–2000 Lux
Védettségi mód:	IP 54

¹⁾ Fénycsövek, energiatakarékos lámpák, LED-es lámpák elektronikus előtéttel (valamennyi csatlakoztatott előtét összkapacitása a megadott érték alatt).

Üzemzavarok

Zavar	Oka	Elhárítása
Nem kap áramot	<ul style="list-style-type: none"> ■ biztosíték hibás, nincs bekapcsolva ■ rövidzár 	<ul style="list-style-type: none"> ■ új biztosíték, hálózati kapcsolót bekapcsolni; vezetékét feszültségjelzővel ellenőrizni ■ csatlakozókat átvizsgálni
Nem kapcsol be	<ul style="list-style-type: none"> ■ nappali üzemnél a szürkületi érték éjszakai üzemre van beállítva ■ izzólámpa kiégett ■ hálózati kapcsoló KI van kapcsolva ■ biztosíték hibás ■ érzékelési terület nincs céltotán beállítva 	<ul style="list-style-type: none"> ■ újra beállítani ■ izzólámpákat kicserélni ■ bekapcsolni ■ új biztosíték, esetleg csatlakozást ellenőrizni ■ újra beállítani
Nem kapcsol ki	<ul style="list-style-type: none"> ■ folyamatos mozgás az érzékelési területen ■ a kapcsoló világítótest az érzékelési területen található, és a hőmérsékletváltozás hatására újra bekapcsol ■ a ház soros kapcsolója tartós üzemre van kapcsolva 	<ul style="list-style-type: none"> ■ területet ellenőrizni és esetleg újra beállítani, ill. letakarni ■ területet módosítani, ill. letakarni ■ soros kapcsoló automatikus állásban
Állandóan KI/BE kapcsol	<ul style="list-style-type: none"> ■ a kapcsoló világítótest az érzékelési területen található ■ állatok mozognak az érzékelési területen 	<ul style="list-style-type: none"> ■ területet átállítani, ill. letakarni, távolságot megnövelni ■ területet átállítani, ill. letakarni

Zavar

Nem kívánt módon bekapcsol

Oka

- az érzékelési területen szél mozgatja a fákat és bokrokat
- az utcán elhaladó autók érzékelése
- az időjárás (szél, eső, hó), vagy a ventilátorokból, nyitott ablakokon át kiáramló levegő miatt a hőmérséklet hirtelen változik

Elhárítása

- területet átállítani, ill. letakarni
- területet átállítani, ill. letakarni
- területet megváltoztatni, a felszerelés helyét áthelyezni

Üzemeltetés/ápolás

A mozgásérzékelő a világítás és riasztás kapcsolására alkalmas eszköz. Speciális riasztóberendezésekben nem használható, mivel nem rendelkezik az ilyen berendezésekre előírt szabotázsvédelemmel. Az időjárási viszonyok befolyással lehetnek a mozgásérzékelő működésére.

Erős szellőkések, hóesés, eső, jégeső téves kapcsolást eredményezhet, mivel a hőmérséklet hirtelen ingadozásait a készülék nem tudja megkülönböztetni a hőforrásoktól. Az érzékelő lencséje szennyeződés esetén nedves ruhával (tisztítószer nélkül) tisztítható.

Működési garancia

Ezt a terméket a Steinel maximális gonddal gyártotta le, működését és biztonságát az érvényes előírások alapján vizsgálta be, majd szűrőpróba szerűen ellenőrizte. A Steinel garanciát vállal a kifogástalan minőségre és működésre. A garancia ideje 36 hónap, ami a vásárlás napján kezdődik. Minden olyan hiányosságot kiküszöbölünk, amely anyag- vagy gyártási hibákra vezethető vissza. A garancia teljesítésének módját mi választjuk meg: ez lehet a hibás alkatrészek megjavítása, vagy kicserélése. A garancia nem vonatkozik a kopóalkatrészeken keletkező károkra, valamint az olyan károkra és hiányosságokra, amelyek a szakszerűtlen kezelés, karbantartás, vagy a nem eredeti alkatrészek használata miatt következnek be. Más tárgyakra következményként áttérjedő károk a garanciából ki vannak zárva.

Garanciát csak akkor vállalunk, ha a készüléket szétszeretlen állapotban jól becsomagolják, mellékelik a hiba rövid leírását, a (vásárlás időpontjával és a kereskedő pecsétjével ellátott) pénztárblokkot vagy számlát, és ezeket elküldik az illetékes szerviznek.

Javító szolgálat:

A garanciaidő lejártá után, vagy a garancia hatálya alá nem tartozó hiányosságok esetén tudakolja meg az Önhez legközelebb eső szervizünkben, hogy milyen lehetőségei vannak a helyreállításra.

