



**TECTON
FÜR DEN HANDEL**

LICHT MIT SYSTEM



Offen für Zukunftstechnologien

Neue Technologien in ein bestehendes System einbinden? Mit der TECTON ist das problemlos möglich: Mit ihren 11 Polen bildet die Tragschiene nicht nur die Grundlage für die Allgemeinbeleuchtung, sondern ermöglicht es auch, Sicherheitsbeleuchtung, Lichtsteuerung und digitale Services lückenlos einzubinden. Zu 100% flexibel über die gesamte Lichtbandlänge.

DIE GANZE VIELFALT DES LICHTS IN EINEM SYSTEM

Waren inszenieren, Wünsche wecken: Das TECTON Lichtbandsystem bietet den idealen Rahmen für ein Einkaufserlebnis von heute. Und ermöglicht auch Nutzungsarten von morgen – dank der Tragschiene mit 11-poligem, integriertem Stromleitprofil. Als zeitlose Basis für Allgemeinbeleuchtung, Sicherheitsbeleuchtung und Lichtmanagement. Schnell montiert. Und individuell bestückbar: Alle Module lassen sich zu 100 % flexibel auf der Schiene positionieren. Auf Wunsch mit den Zumtobel Services: Von Planung über Installation bis Wartung begleiten wir den gesamten Lebenszyklus einer Lichtlösung.

VERKAUFSRÄUME INDIVIDUELL GESTALTEN

Präsentationsflächen und Schau-räume sind so unterschiedlich wie die Kunden der jeweiligen Handelsmarken. Um die Beleuchtung einzelner Räume oder ganzer Märkte optimal für die Besucher und passend zum jeweiligen Unternehmenslook zu gestalten, stellt Zumtobel L-, T- und X-Knotenverbinder zur Verfügung. Sie sorgen für unendlich viele Kombinationsmöglichkeiten innerhalb eines geschlossenen Lichtsystems.

WERKZEUGLOS MONTIERBAR

Eines der wichtigsten Alleinstellungsmerkmale des TECTON Lichtbandsystems ist, dass sich alle Komponenten werkzeuglos montieren lassen: Mit einem einzigartigen, vormontierten Verbinder werden die Tragschienen mit nur einem Handgriff mechanisch und elektrisch zusammengeführt. Leuchten und Sensoren werden einfach eingeklickt und lassen sich problemlos neu positionieren.



Video TECTON Montage

**5 Anschlüsse für die
Netzversorgung (5x2,5mm²)**

Separat schaltbare Stromkreise für ein-
fachste Lichtregelung in Drittschaltung



**4 Pole für zwei unabhängige
Notbeleuchtungskreise (4x1,5mm²)**

Zwei unabhängige Notbeleuchtungskreise
erlauben eine optimale Integration der
Sicherheitsbeleuchtung in die Allgemein-
beleuchtung



**2 Steuerleitungen mit DALI-Steuersignal
für die Helligkeitsregelung (2x1,5mm²)**

Effizientes, flexibles
und maßgeschneidertes Licht



Die Tragschiene ist mit einem vormontierten **Stoßstellenverbinder** ausgestattet. Dieser ermöglicht einen stufenlosen Stromabgriff über die gesamte Lichtbandlänge - sogar im Stoßstellenbereich zwischen zwei Schienen. Der Verbinder ermöglicht eine werkzeuglose Tragschienenmontage ohne weiteres Zubehör; die elektrische und mechanische Verbindung erfolgt mit nur einem Handgriff.

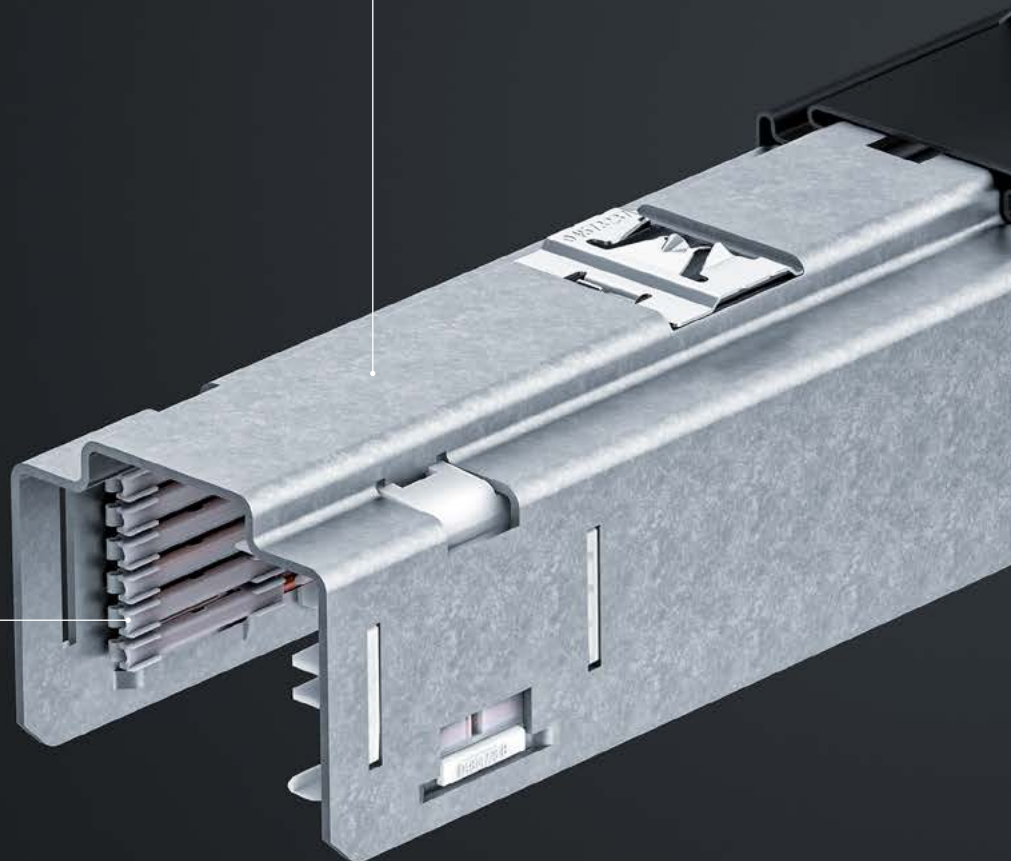

Die gesamte Technik, sicher verstaut

Ein optional am Schienenrücken zu befestigender Kabelkanal bietet Platz, um zusätzliche Kabelleitungen mitzuführen. Wer nur ein zusätzliches Kabel unterbringen muss, kann dieses auch in dem vormontierten Kabelkanal im Tragschieneninneren mitführen.

HÖCHSTE FLEXIBILITÄT AUF EINER SCHIENE

Saisonal wechselnde Lebensmittel. Zu jeder Jahreszeit eine neue Bekleidungskollektion. Der Handel wandelt sich beständig – und mit ihm die zu inszenierende Ausstellungsfläche. Das TECTON Lichtbandsystem lässt sich unkompliziert und schnell an veränderte Rahmenbedingungen anpassen. Von Licht über Sensorik bis Sicherheitsbeleuchtung: Dank des stufenlosen Stromabgriffs sind alle Bausteine über die gesamte Länge der 11-poligen Schiene beliebig positionierbar. Sogar im Stoßstellenbereich. Die Montage gelingt ohne Werkzeug. Dafür mit Rekordgeschwindigkeit.



**Lichtlinie im Hintergrund,
Fokus auf Produkte**

Zumtobel hat die TECTON C Endkappen und LED-Abstände zwischen den Leuchten optimiert. So ergeben Stoß-an-Stoß gereihete Leuchten eine unterbrechungsfreie, optisch durchgängige Lichtlinie. Auch im Profil zeigt das TECTON Lichtband ein einheitliches Erscheinungsbild ohne Stufen. Dazu hat Zumtobel das Design aller Systemmodule optimal auf die TECTON C Profilhöhe abgestimmt. Ergebnis: eine einheitliche Formensprache.

BESTE LICHTTECHNIK TRIFFT HÖCHSTE EFFIZIENZ

Gut fürs Budget. Und für die Umwelt: Die TECTON C mit Splitlinsen-Technologie kombiniert eine hervorragende Lichtausbeute mit einem äußerst stabilen Lichtstromniveau. Zusätzlich sorgt die gleichmäßige Lichtaustrittsfläche der TECTON C für ein durchgängiges Erscheinungsbild der Lichtlinie. Optimale Voraussetzungen, damit die Aufmerksamkeit der Besucher auf der Warenpräsentation bleibt.

Auch nach 11 Jahren noch 95 Prozent Lichtausbeute

Bis zu 100000 Betriebsstunden, das entspricht rund 11,4 Jahren Dauerbetrieb: Selbst nach dieser langen Zeit sind Lichtstrom und Lichtausbeute der TECTON HE und HO Leuchten im Vergleich zum Neuwert lediglich um fünf Prozent abgesunken.

Das Plus an Länge

Die Ausführung in 2 Metern Länge besitzt mehrere Vorteile im Vergleich zur 1,50 Meter-Variante. Da rund 25 Prozent weniger Leuchten benötigt werden, kann die Montagezeit im Vergleich zu kürzeren Lichtbandleuchten um bis zu 40 Prozent verringert werden.



Wahrgenommene Blendung minimiert

Die einzigartige Splitlinsen-Technologie der TECTON C verteilt das Licht gezielt von der Mitte an die seitlichen Ränder. Die Leuchte erscheint dadurch wesentlich weniger blendend, die Lichtaustrittsfläche wirkt homogener.

Ein weiterer Vorteil der Splitlinse: Alle gängigen Lichtverteilungskurven können im selben Erscheinungsbild realisiert werden - egal, ob enge oder breitstrahlende Beleuchtung.

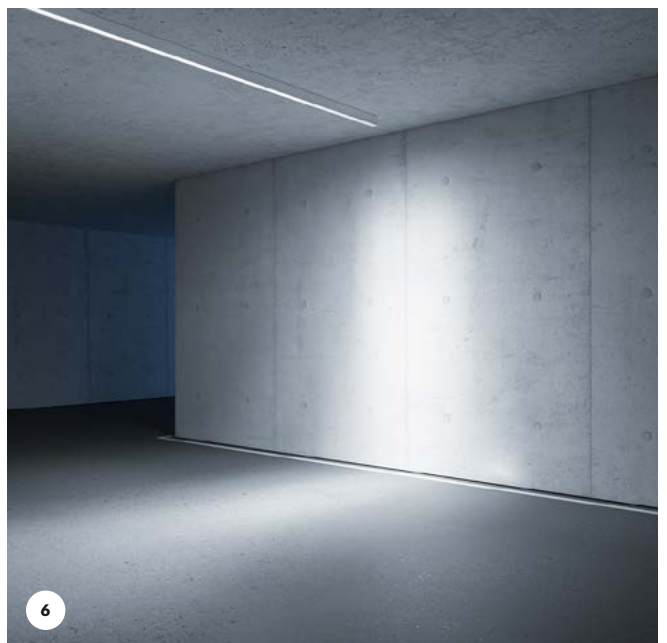
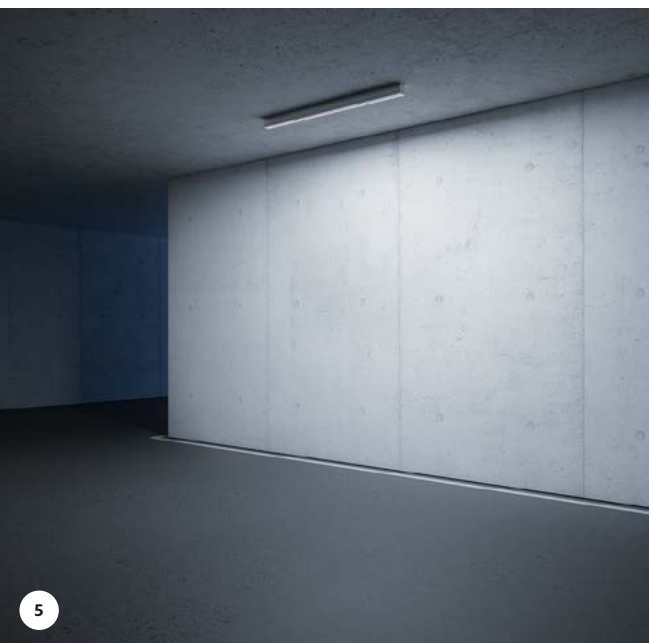
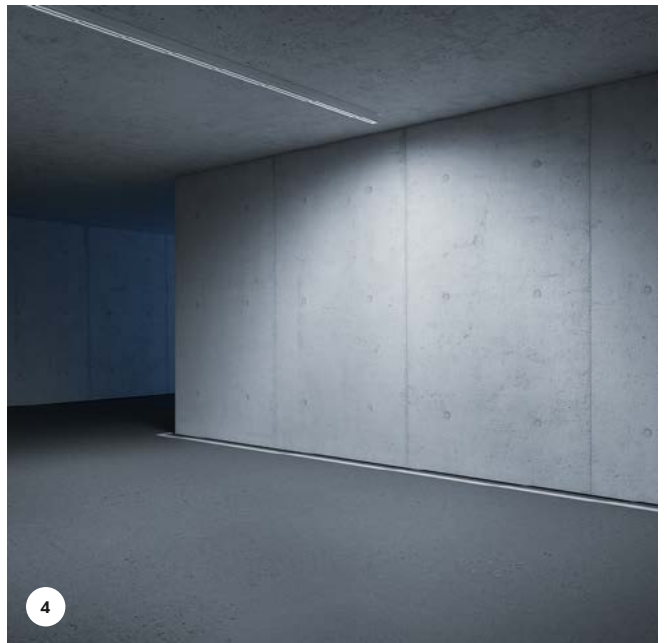
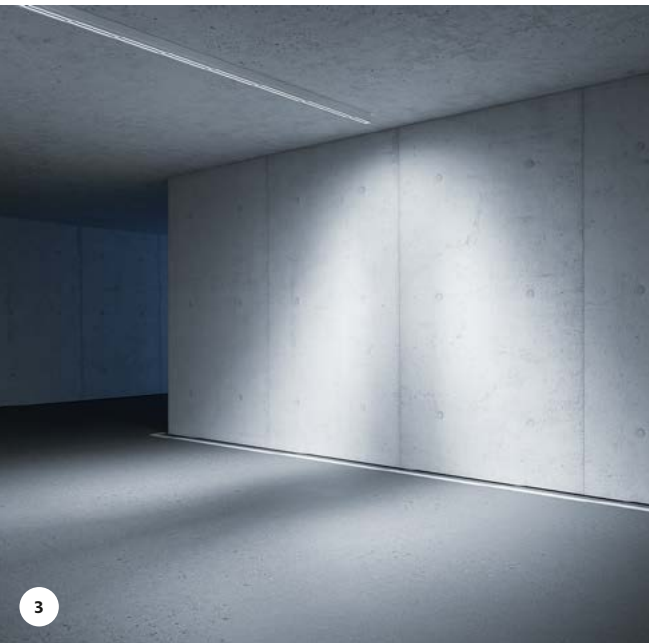

UNTERSCHIEDLICHE BELEUCHTUNGSANFORDERUNGEN, EINHEITLICHER LOOK

Alle gängigen Lichtverteilungskurven können im selben Erscheinungsbild realisiert werden – egal, ob doppelt asymmetrisch oder breitstrahlende Abstrahlcharakteristik. In Kombination mit dem CG (Control Glare) Reflektor lässt sich die TECTON C WB sogar für eine UGR < 19 konforme Beleuchtung im Kassabereich einsetzen.

1

Wide Beam

Die breite Lichtverteilung der TECTON C Leuchte ist bestens geeignet, um Gang- und Regalflächen im Handel gleichmäßig auszu-leuchten. Retailer gewinnen außerdem Frei-räume bei der Ladengestaltung: Selbst wenn sie Regale neu positionieren, müssen die Leuchten nicht neu angeordnet werden.

2

Very Wide Beam

Die Very Wide Beam Optik setzt Maßstäbe für die Beleuchtung offener Handels-flächen: Sie erhellt Verkaufsflächen für Saison- und Aktionswaren mit niedri-gen Montagehöhen ebenso gleichmäßig wie Gang- und Regalflächen bei sehr breiten Korridoren.

3

Shelf Beam

Die Shelf Beam Optik zeigt sich in Präsentations- und Verkaufsräumen von ihrer besten Seite. Im Fokus der dop-pelt asymmetrischen Lichtverteilung lie-gen die Regalflächen, Gangbereiche werden weniger stark ausgeleuchtet. So wird die Aufmerksamkeit verstärkt auf die Waren-präsentation gelenkt.

4

Wide Shelf Beam

Eine hervorragende Kombination aus erstklassigem und perfekt auf die Ware ausgerichtetem Licht für den Lebensmittel-handel: Die breite, doppelt asymmetrische Lichtverteilung ist speziell für Verkaufsf-lure maßgeschneidert, bei denen die Regale weit auseinander stehen oder die Deckenhöhe sehr gering ist.

5

Wallwasher

Die asymmetrische Lichtverteilung wurde speziell für Präsentations- und Verkaufsbereiche mit einseitig stehenden Regal-flächen konzipiert. Ein dezenter Reflektor, der schnell und werkzeuglos angeklickt wird, setzt die präsentierten Waren gezielt in Szene.

6

Narrow Beam

Die engstrahlende Narrow Beam Optik lie-fert eine gleichmäßige und effiziente Beleuchtung von vertikalen Regalfronten. Insbesondere im Lebensmittelhandel zahlt sich aus, dass TECTON C auch in Schutzart IP64/IP54 verfügbar ist: Dank der passenden Schutzart lassen sich Kühl- und Tiefkühl-logistik optimal ausleuchten.



Durch die Kombination mit TECTON bleibt eine Lichtlösung auf Dauer flexibel. Bereits montierte Leuchten lassen sich leicht verschieben und zusätzliche Leuchten werden ganz einfach an der gewünschten Stelle eingeklickt.

FÜR ALLE BEREICHE DIE PASSENDE LÖSUNG

Lebensmittel ansprechend inszenieren, Saisonware ins Rampenlicht rücken und Reflexblendung im Kassabereich vermeiden. So viele Beleuchtungsaufgaben, ein durchgängiges Lichtbandsystem: Ergänzend zu TECTON C können Lichtplaner und Bauherren auf eine Vielzahl weiterer TECTON-kompatibler Leuchten zugreifen. Einzigartige Anwendungsvielfalt. Für die perfekte Kombination aus Allgemeinbeleuchtung und Akzentlicht. Optimiert für die Bedürfnisse und Arbeitsabläufe im Handel.



REGAL- UND GRUNDBELEUCHTUNG

Für eine angemessene, homogene Grundhelligkeit in Verkaufsräumen sorgen TECTON C Leuchten: Sie helfen Kunden, sich zu orientieren und schnell einen Überblick über das Warensortiment im Regal zu gewinnen. Individuelle Lichtstimmungen – abgestimmt auf Charakter und Anspruch des Verkaufsumfeldes – entstehen beispielsweise in Kombination mit gerichtetem Akzentlicht.



AKZENTBELEUCHTUNG KASSABEREICH

Die Strahler der Serie VIVO II sind TECTON-kompatibel – und lassen sich unkompliziert in die Tragschiene einsetzen. Mit punktuell ausgerichteten Spotlights und hohen Farbwiedergaben heben sie aktuelle Angebote und Aktionsware gezielt hervor. Die passende Farbtemperatur unterstreicht das natürliche, frische Erscheinungsbild von Lebensmitteln. Ob Obst, Gemüse, Käse, Fleisch, Delikatessen, Backwaren oder Fisch.



Unerwünschte Reflexblendung irritiert und führt dazu, dass Augen vorzeitig ermüden. Eine hohe Beleuchtungsstärke sorgt dafür, dass Mitarbeitende fehlerfrei, genau und effizient arbeiten können. Empfehlenswert sind Leuchten mit einer reduzierten Blendung und $UGR < 19$ – zum Beispiel TECTON MIREL oder TECTON MPO. Mit wenigen Handgriffen installiert, sorgen sie für eine geringe Fehlerquote und eine durchgängig hohe Aufmerksamkeit.

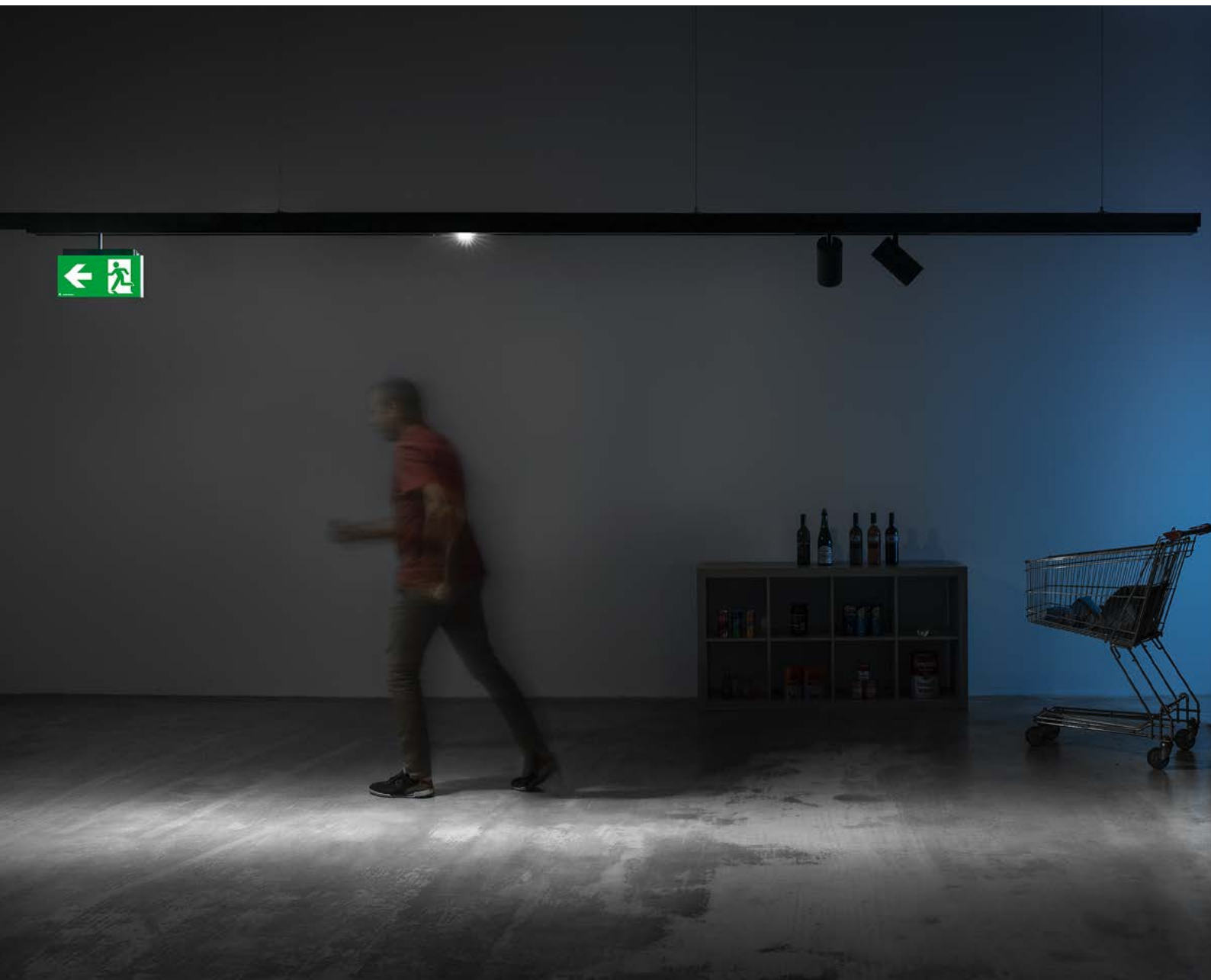

Zu wissen, dass im Notfall alles zuverlässig funktioniert? Unbezahlbar! Über das passende Notlichtsystem kann jede TECTON Sicherheits(zeichen)leuchte adressiert, konfiguriert und getestet werden. Für Einzelhändler bietet Zumtobel eine autarke und kostengünstige Lösung an, um Einzelbatterieleuchten zu konfigurieren und zu überwachen (LITECOM/emCON/SBI28 Controller). Größere Handelshäuser mit komplexer Notbeleuchtung behalten diese am sichersten mit zentralen Systemen im Blick - etwa mit der nBox, eBox oder CPS.

Sicherheit mit Siegel

TECTON Schienen, Allgemeinleuchten und Sicherheits(zeichen)leuchten sind mit dem ENEC-Prüfsiegel zertifiziert. Ein akkreditiertes, unabhängiges Prüfinstitut bestätigt damit, dass das TECTON Lichtbandsystem alle einschlägigen EN-Sicherheitsnormen und Leistungsanforderungen erfüllt. Sicherheit mit Siegel - die sich für Planer, Elektriker und Handelskunden gleichermaßen auszahlt.

GEPRÜFTE SICHERHEIT MIT SYSTEM

Notausgänge kennzeichnen, Fluchtwege beleuchten, die Stromversorgung im Notfall sicherstellen – und das alles aus einer Hand: Gerade im Handel ist die Sicherheitsbeleuchtung wichtiger Teil eines belastbaren Notfallkonzepts. Und bringt die Verantwortung gegenüber Kunden und Mitarbeitenden zum Ausdruck. Sicherheitsleuchten und Sicherheitszeichenleuchten lassen sich unkompliziert in das TECTON Lichtbandsystem integrieren. Besonderen Schutz bieten dabei zwei unabhängige Notlichtkreise in der Stromschiene. Redundanz schafft Sicherheit: Denn für den Notfall gibt es keine Generalprobe.



SICHERHEITSSZEICHEN- LEUCHTEN

Die Sicherheitszeichenleuchte PURESIGN und der Allrounder CROSSIGN lassen sich einfach in das TECTON System einklicken und flexibel positionieren: für höchste Sicherheit im Handel. Beide Sicherheitszeichenleuchten können gleichzeitig die Funktion einer Sicherheitsleuchte übernehmen. Dafür sorgen zwei drehbare, mit einer patentierten Linse versehene ERI-Spots.



SICHERHEITS- LEUCHTEN

Die RESCLITE PRO Module mit ihren innovativen Optiken integrieren sich unauffällig und elegant in das TECTON Lichtbandsystem. Mit leistungsstarker Antipanic-, Fluchtweg- und Objektbeleuchtung erfüllen sie dabei sämtliche Anforderungen der Sicherheitsbeleuchtung. Mit wenigen Lichtpunkten leuchtet die RESCLITE PRO escape Fluchtwege im Handel perfekt

aus – beispielsweise einen Regalgang. Ideal für Anwendungen in Shop und Retail ist auch die innovative 90-Grad-Optik: Mit ihr gelingt es, zwei rechtwinklig zusammenlaufende Seiten- und Regalgänge auszuleuchten. Die RESCLITE PRO antipanic leuchtet offene Bereiche flächig aus: Das sorgt für Orientierung im Verkaufsraum. Mit einfachem Drehen lassen sich RESCLITE PRO Lichtköpfe flexibel ausrichten. Für den sicheren Weg nach draußen.

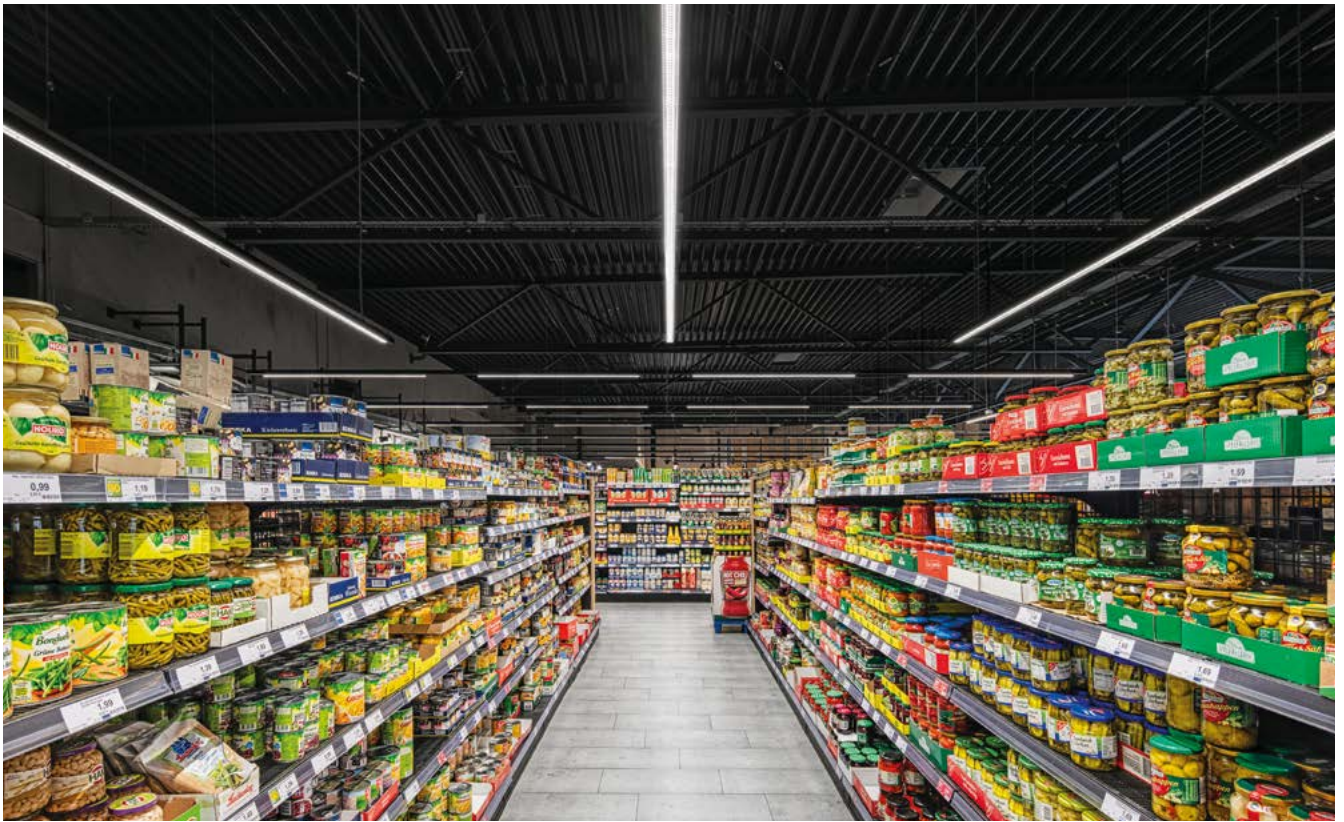

Elli Markt, Delbrück | DE

NACHHALTIGKEIT UND WIRTSCHAFTLICHKEIT

Große Flächen, lange Öffnungs- und Betriebszeiten: Gerade für Handelsunternehmen ist Lichtmanagement ein wichtiger Hebel. Das beginnt bei energieeffizienten TECTON Leuchten. Und geht weiter mit in die TECTON Tragschiene integrierter Sensorik und Lichtsteuerung. Damit lassen sich individuelle Lichtstimmungen programmieren, die sich positiv auf die Verweildauer im Geschäft auswirken. Auch handelspezifische Zusatzgewerke, wie Lautsprecher oder Sicherheitskameras, lassen sich unkompliziert in das Gesamtsystem integrieren.

LICHT EFFIZIENT MANAGEN

Um 20 bis 40 Prozent können Bewegungs- und Präsenzsensoren den Energieverbrauch senken, indem sie die Beleuchtung anwesenheitsabhängig dimmen oder ganz ausschalten. Das kann zum Beispiel in Nebenräumen sinnvoll sein, die nur beleuchtet werden sollen, wenn dort auch gearbeitet wird. Oder in nicht frequentierten Gängen, in denen ein niedriges Beleuchtungsniveau und gedimmtes Licht ausreichen.

TAGESZEITABHÄNGIGE LICHTSTIMMUNGEN

Lichtsteuerungen wie DIMLITE, LITENET oder LITECOM ermöglichen es, tageszeitabhängige, individuelle Lichtstimmungen zu programmieren. So sind in Autohäusern tagsüber hohe Beleuchtungsstärken im Schaumraum gefragt, um die Fahrzeuge angemessen zu inszenieren. Abends und nachts reichen schon deutlich reduzierte Beleuchtungsstärken, um attraktive Einblicke während der Dunkelheit zu gewähren. Die gewünschten Lichtstimmungen können individuell voreingestellt, Tageszeiten zugewiesen und auch modifiziert werden.

GUT HÖREN. BESSER SEHEN.

Perfekte Basis für Zusatzgewerke: Die TECTON Tragschiene ermöglicht es, Lautsprecher elektrisch zu versorgen und Sicherheitskameras mechanisch einzubinden. Dafür stehen auf Anfrage spezielle TECTON Adapter zur Verfügung. Das sorgt nicht nur für ein attraktives, ruhiges Deckenbild, sondern reduziert auch den Montageaufwand erheblich. Wird eine zusätzliche Kabelführung benötigt, kann ein Kabelkanal auf dem Schienenrücken oder im Inneren der Tragschiene genutzt werden.

bmLINK: Licht drahtlos steuern

Kompliziert, kostspielig oder noch nicht verlegt? In Sanierungsprojekten ohne Steuerleitung löst bmLINK Installationsprobleme auf elegante Art und Weise: ohne Kabel. Mit dem bmLINK Modul lassen sich TECTON Leuchten drahtlos in DALI-Lichtsteuerungssysteme integrieren. Der Wechsel von einer schaltbaren TECTON Anlage mit konventionellen Leuchtmitteln auf eine dimmbare TECTON Lösung wird damit unkompliziert möglich.



DIGITAL SERVICES MIT MEHRWERT

TECTON ist nicht nur Lichtbandsystem, sondern auch Grundlage einer zukunftssicheren, digitalen Infrastruktur im Handel. Ob Präsenz, Lufttemperatur oder CO₂-Gehalt: TECTON bildet die Basis, um Daten mithilfe zeitgemäßer Sensortechnologie zu sammeln, zu verknüpfen und zu interpretieren. Dadurch entstehen zusätzlicher Nutzen für Betreiber und eine neue Erlebnisqualität für Kunden. Durch die vollständige Integration digitaler Services in das Lichtbandsystem lassen sich neue Anwendungen ohne zusätzlichen Montageaufwand, extrem kosteneffizient und zeitnah umsetzen.

BETRIEBS- UND UMGEBUNGSDATEN TRANSPARENT ABRUFEN

Wer sich für TECTON entscheidet, entscheidet sich auch für eine umfassende Digitalisierung sowie mehr Transparenz zu Betriebs- und Umgebungsdaten: Indem Kommunikationsknotenpunkte direkt in TECTON integriert werden, lassen sich nicht nur die Betriebsdaten des Lichtsystems auslesen, sondern über Sensoren auch Messdaten wie Präsenz, Lufttemperatur oder CO₂-Gehalt bestimmen.

Eine Vernetzung, die zahlreiche Vorteile bietet, sobald man die Daten im Detail auswertet: Zum einen lässt sich Wartungsbedarf des Lichtsystems frühzeitig erkennen. Die notwendigen Maßnahmen können zeitnah eingeplant und durchgeführt werden. Zum anderen ermöglicht das System auch lichtunabhängige Services: Die Umgebungsqualität wird erhöht, die Nutzung der Verkaufsfläche optimiert und der aktuelle Betriebsstatus von technischen Geräten lässt sich – über die Beleuchtung hinaus – auslesen.

VOLL INTEGRIERT, GANZ EINFACH

Mit dem TECTON Lichtbandsystem verfügen Handelsunternehmen über eine smarte Infrastruktur, die umfassende digitale Anwendungen und branchenspezifische Zukunftstechnologien ermöglicht. TECTON Sensoren sind äußerst flexibel auf der gesamten Schiene montier- und positionierbar. Volle Flexibilität, unkompliziertes Handling sowie maximale Kosteneffizienz und Wertsteigerung in einem durchdachten System.















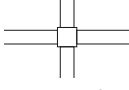

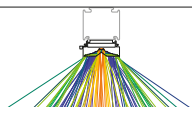
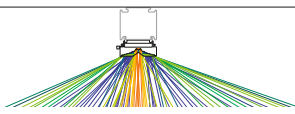



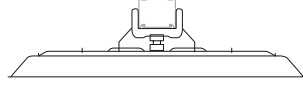
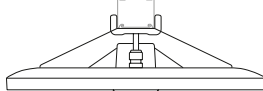

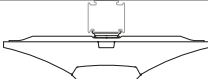
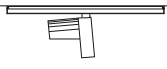
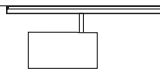
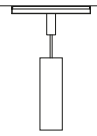
Location Based Services

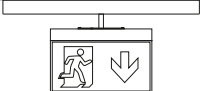
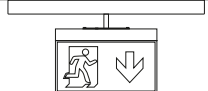
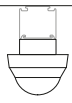

Asset tracking

TECTON SYSTEMÜBERSICHT

AUFHÄNGUNGEN	 Decke	 Caddy Clip	 Wand
TRAGSCHIENEN	 Einspeiser	 Tragschiene	 Knotenverbinder
LICHTBANDLEUCHTE	 TECTON C	 Wide Beam	 Very Wide Beam
	 TECTON MPO	 TECTON BASIC	 TECTON MIREL
INDUSTRIELEUCHTEN	 CRAFT II performance		 CRAFT II plus
BÜROLEUCHTEN	 LINCOR	 ECOOS II	 MILDES LICHT
STRAHLER	 INTRO	 VIVO II	 PANOS infinity Pendel
SICHERHEITSBELEUCHTUNG	 RESCLITE PRO	 CROSSIGN	 ECOSIGN
LICHTMANAGEMENT	 PST	 MSENS MC/HC	 bmLINK
ZUBEHÖR	 Glare Control Anbauoptik	 Kabelkanal	 Zugentlastung



Kette



Seil



Einzeltragschiene



Narrow Beam



Shelf Beam

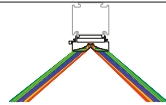

Wide Shelf Beam

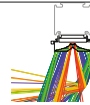

Wallwasher



AMPHIBIA



PERLUCE

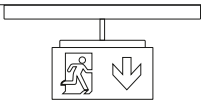

PURESIGN



ED-EYE



ED-SENS

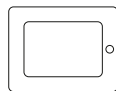

LITECOM



DIMLITE pro



Steckdosenelement



Kunststoff-
abdeckung



TECTON Lichtbandsystem
und Komponenten

D A S L I C H T

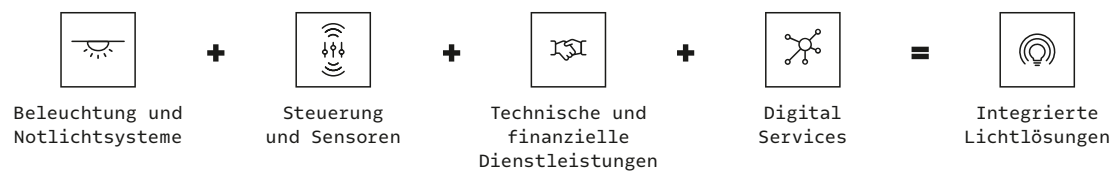

zumtobel.com/contact