

22260210	DATENBLATT	
Gültig ab: 17.09.2018	AB-C3-M8MS-(L*)PUR-M8FA	

Beschreibung

Sensor/Aktor-Kabel, 3-pol., PUR schwarz, gerader Stecker M8 auf gewinkelte Buchse M8.



Produktvarianten

Artikelnummer	Artikelbezeichnung	Länge (L*) [m]
22260210	AB-C3-M8MS-0,3PUR-M8FA	0,3
22260211	AB-C3-M8MS-0,6PUR-M8FA	0,6
22260213	AB-C3-M8MS-2,0PUR-M8FA	2,0

Dieses Datenblatt ist auch für abweichende Längen gültig. Andere Längen auf Anfrage erhältlich.

M8 Steckverbinder

Allgemeine Kennwerte

Kodierung	A
Schutzart	IP65/IP67/IP68
Polzahl	3
Umgebungstemperatur	-25 °C bis +90 °C
Bemessungsspannung	60 V
Bemessungsstrom	4 A
Isolationswiderstand	≥ 100 MΩ
Durchgangswiderstand	≤ 5 mΩ
Überspannungskategorie	II
Verschmutzungsgrad	3
Anzugsdrehmoment	0,2 Nm
Steckzyklen	100

Werkstoffe

Material, Kontakträger	TPU GF
Kontakträger, Brennbarkeitsklasse nach UL 94	HB
Material, Kontakte	CuSn
Oberfläche, Kontakte	Ni/Au
Material, Griffkörper	TPU
Material, Rändel	Zinkdruckguss, vernickelt
Material, Dichtung	NBR

Ersteller: MANA2/PDP Freigegeben: IVSE1/PDP	Dokument: DB22260210DE Version: 05	Seite 1 von 3
--	---------------------------------------	---------------

22260210	DATENBLATT	
Gültig ab: 17.09.2018	AB-C3-M8MS-(L*)PUR-M8FA	

Leitung

Signalleitung, Aufbau	32 x 0,10 mm
Signalleitung, AWG	24
Leiter, Material	blanke Cu-Litze
Leiter, Querschnitt	0,25 mm ²
Anzahl Adern	3
Aderkennzeichnung	braun (1), blau (3), schwarz (4)
Aderisolation, Außendurchmesser	1,17 mm
Aderisolation, Material	PP
Außenmantel	PUR
Außenmantel, Farbe	schwarz, ähnlich RAL 9005
Leitungsdurchmesser	4,4 mm
Umgebungstemperatur, fest verlegt	-40 °C bis +80 °C
Umgebungstemperatur, flexibel	-25 °C bis +80 °C
Mindestbiegeradius, fest verlegt	5 x Leitungsdurchmesser
Mindestbiegeradius, flexibel	10 x Leitungsdurchmesser
Verfahrweg	10 m
Verfahrgeschwindigkeit	3 m/s
Beschleunigung	10 m/s ²
Anzahl Biegezyklen	4.000.000
Nennspannung	≤ 300 V
Prüfspannung	≥ 3000 V
Flammwidrigkeit	flammwidrig nach UL-Style 20549
Halogenfreiheit	halogenfrei nach DIN VDE 0472 Teil 815
Ölbeständigkeit	ölbeständig nach DIN EN 60811-2-1 hydrolyse- und mikrobienbeständig
Sonstige Beständigkeiten	gut beständig gegen Säuren, Laugen und Lösemittel beständig gegen Salzwasser bedingt UV beständig nach DIN EN ISO 4892-2-A

Normen/Zulassungen

Produktnorm, M8 Steckverbinder	IEC 61076-2-104
UL gelistet, E-File	E249137

Ersteller: MANA2/PDP Freigegeben: IVSE1/PDP	Dokument: DB22260210DE Version: 05	Seite 2 von 3
--	---------------------------------------	---------------

22260210	DATENBLATT	
Gültig ab: 17.09.2018	AB-C3-M8MS-(L*)PUR-M8FA	

Technische Zeichnungen

Maßzeichnung, M8 Stecker

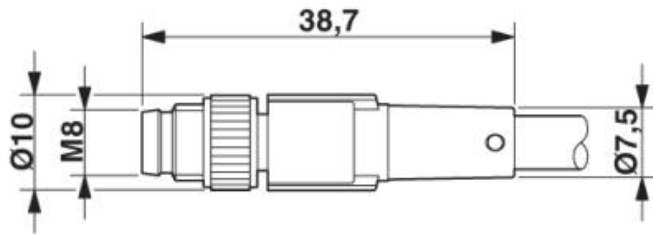

Polabbildung

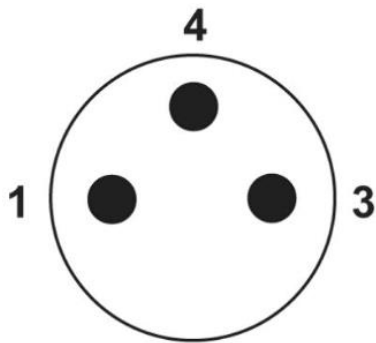

Leitung

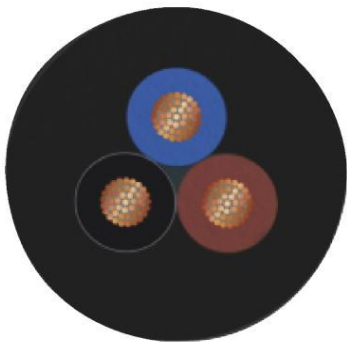

Aderkennzeichnung: braun (1), blau (3), schwarz (4)

Maßzeichnungen, M8 Buchse

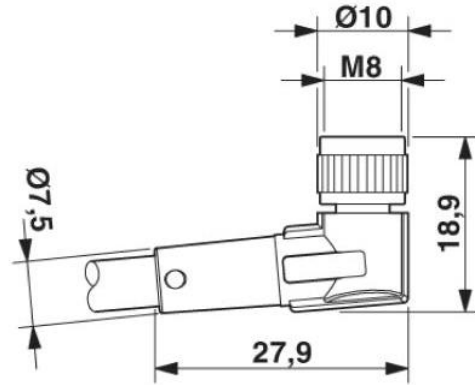

Polabbildung

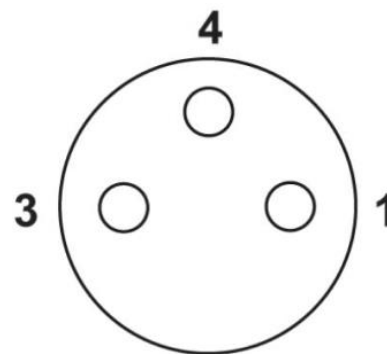

Schaltplan

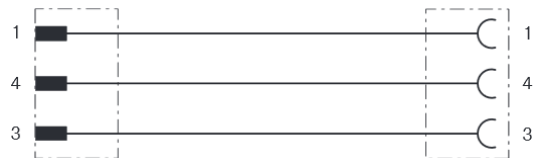

Anwendungsgebiete

Für erhöhte mechanische Beanspruchung und raue Einsatzbedingungen

Hinweis

Die Fotografien sind nicht maßstäblich und keine detailgetreuen Abbildungen der jeweiligen Produkte.

Ersteller: MANA2/PDP Freigegeben: IVSE1/PDP	Dokument: DB22260210DE Version: 05	Seite 3 von 3
--	---------------------------------------	---------------