

Tehnisko datu lapa

Gredzenblīve savienojuma PG vītnei

Art.-Nr. 2030098



Gredzenblīve savienojuma vītnei, līdzīga 9. daļai, DIN 46320, izmēri daļēji atšķiras materiāla un funkciju atšķirību dēļ, piemērota visu veidu plastmasas ievadiem ar PG savienojuma vītņi atb. DIN 40430. Gredzenblīvju iekšējais diametrs ir izvēlēts tā, lai gredzenblīves varētu iemontēt iepriekš un tās nevarētu izkrist.



PE Polietilēns

Pamatdati

Art.-Nr.	2030098
Tips	107 F PG9 PE
Apzīmējums 1	Vītnes blīvejuma gredzens
Dimensija	PG9
Materiāls	Polietilēns
Materiāla saīsinājums	PE
Mazākā VK vienība (VG)	100,00 gab.
Svars	0,01 kg/100 gab.

Tehniskie dati

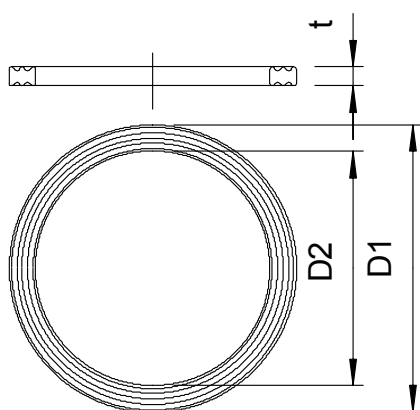

Izmērs D1	19,00 mm
Izmērs D2	14,70 mm
Izmērs t	1,60 mm
Izpildījums	Plakanblīve
Ārējais diametrs	19,00 mm
Iekšējais diametrs	14,70 mm
vītnes izmēram PG	9,00
Izmērs	Pg 9 mm
Nesatur halogēnus	<input checked="" type="checkbox"/>
Biezums	1,60 mm