

HELEDON mini

901749.004.2.76 | Downlights empotrables

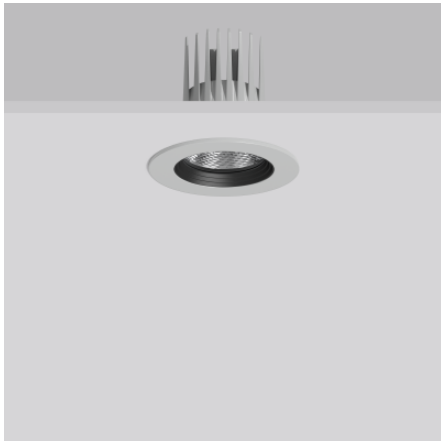

Downlights empotrables
4051859844327
D 124, H 3

Montaje empotrado en techo
color aluminio

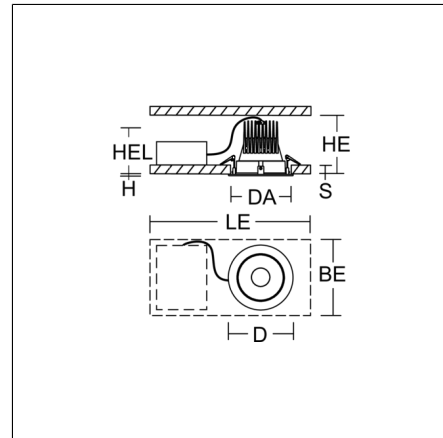

Downlight redondo empotrable. Carcasa de aluminio inyectado revestido al polvo. Anillo de material sintético negro y LED retranqueado que evitan el deslumbramiento lateral. Sistema óptico con reflector de MIRO-SILVER de una reflexión total de luz de 98%, altamente eficaz. Se puede sustituir sin herramientas. Mejor reproducción cromática $R_a > 90$. Apto para Montaje empotrado en techo. Montaje sin herramientas mediante fijación por muelles. Incluido convertidor externo con conector. Línea de conexión 600 mm. Convertidor de excelentes propiedades que evita los efectos flicker y estroboscópico. Disponible como accesorio: caja para cableado de paso, 5 polos. Accesorios que se pueden montar sin herramienta: reflectores y lentes intercambiables, vidrios decorativos, panel antideslumbrante, difusor transparente o mate, anillo blanco.

Datos del producto

Diámetro D	124 mm
Altura H	3 mm
Diámetro de empotrado DA	114 mm
Altura de empotramiento de la luminaria HEL	120 mm
Grosor de techo S	1-20 mm
Espacio de instalación longitud LE	550 mm
Espacio de instalación anchura BE	350 mm
Espacio de instalación altura HE	170 mm
Peso	600 g
Fuente de luz	LED
Temperatura de color	2700 K
Flujo luminoso nominal	3300 lm
Potencia de referencia	29 W
Rendimiento del sistema	114 lm/W
Índice de deslumbramiento UGR	15,4
Ángulo de abertura	31°
Vida útil	50000 h (L90/B10)
Índice de reproducción cromática CRI	92
Tolerancia cromática	2
seguridad fotobiológica conforme a EN 62471	Grupo de riesgo 1
Equipo	Convertidor regulador
Control	DALI
Tensión	220 - 240 V / 50 Hz, 60 Hz
luminarias en el fusible B10A	21
luminarias en el fusible B16A	34
luminarias en el fusible C10A	35
luminarias en el fusible C16A	57
Corriente de conexión / Tiempo de conexión	18 A / 250 µs
código CIE Flux / código CEN Flux	99 100 100 100 100
Tipo de protección	IP 20
Clase de protección	II
Ensayo del hilo incandescente	650 °C
Resistencia al impacto	IK06
Temperatura ambiente	-20 °C ... + 25 °C
Marcas de seguridad	No cubra la luminaria empotrada.
Marca de conformidad	CE, EAC

Accesorio

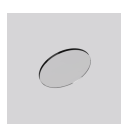

982370.000
Difusor, claro



982370.010
Difusor, satinado

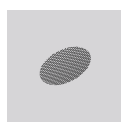

982371.003
Celosía de panal para antideslumbramiento

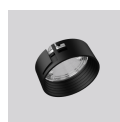

982369.003
Lente spot

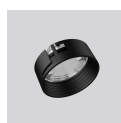

982369.013
Lente medium

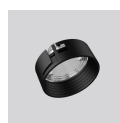

982369.023
Lente flood



982421.002
Anillo de material sintético blanco para la lente.



982368.003
Reflector spot

HELEDON mini

901749.004.2.76 | Downlights empotrables



982368.013
Reflector medium



982368.023
Reflector flood

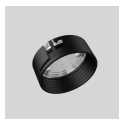

982369.033
Lente wide flood

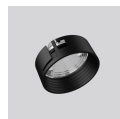

982369.043
Lente ovalada, modo pasillo



982419.002
Anillo de material sintético blanco para el reflector.



982368.033
Reflector wide flood



982647.002
Cristal decorativo opal mate



982648.002
Cristal decorativo opal mate



982703.002
Caja para cableado de paso